

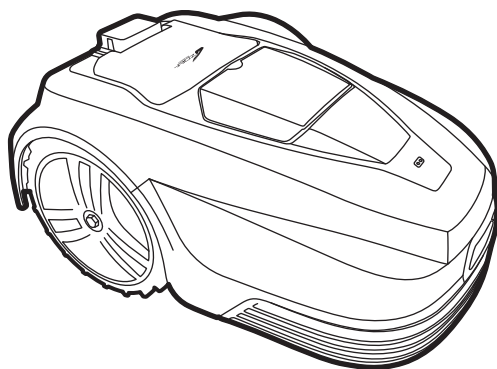

ROBOT LAWNMOWER

Handleiding
Gebrauchsanweisung
User Manual
Manuel de l'Utilisateur



Dirk & Betsie

MR2600ZW & MR21500ZW

BELANGRIJKE WAARBORGEN:



BELANGRIJK

**LEES ALLE INSTRUCTIES VOOR GEBRUIK.
BEWAAR INSTRUCTIES VOOR TOEKOMSTIG
GEBRUIK.**



WAARSCHUWING:

Elementaire veiligheidsmaatregelen moeten altijd in acht worden genomen wanneer je een elektrisch apparaat gebruikt om het risico te vermijden op verwondingen.

Label Beschrijvingen



Waarschuwing/aandacht

Pas op het verwonden van vingers.



Niet je handen of voeten dichtbij een rijdende robot.



Gevaarlijke elektrische spanning

Til de maaier niet op als deze aan staat. Optillen van de maaier kan gevaar opleveren van rond geslingerde objecten.



Houd personen op een veilige afstand. (minimaal 5m).



Lees de Handleiding



Pak stokken, stenen en andere voorwerpen op voor gebruik.



Do not dispose electrical products with general household waste. Neem contact op met uw lokale autoriteiten voor recyclingadvies.



stop

Waarschuwing: Wacht tot de bladen stoppen met draaien wanneer hij uitstaat.



Niet op de maaier rijden of kinderen of dieren dat wel te laten doen.



Gegarandeerd geluidsniveau

65 dB

- Lees deze handleiding zorgvuldig door. Maak uzelf grondig vertrouwd met de bedieningselementen en het juiste gebruik van deze machine. Je moet weten hoe de machine werkt en hoe je deze onmiddellijk uit kunt schakelen.
- Laat kinderen nooit de maaier gebruiken. Laat nooit volwassenen met deze maaier werken als ze niet goed getraind zijn.
- Laat niemand, vooral kleine kinderen, of dieren dichtbij de maaier terwijl die bezig is.

Persoonlijke veiligheid:

- Gebruik alleen de maaier op gras. zoals beschreven in deze handleiding.
 - Houd altijd buiten bereik van kinderen en dieren
 - Gebruik niet wanneer er mensen, vooral kinderen dichtbij zijn.
 - Blijf alert, kijk goed wat je doet en gebruik uw gezond verstand bij het bedienen van de maaier.
 - Gebruik de maaier niet wanneer je moe bent of onder medicatie bent, Dit volgt anders in serieuze persoonlijke verwondingen.
 - Gebruik beschermingsmiddelen zoals veiligheidsbril, veiligheidsschoenen, stevige handschoenen om het risico te vermijden van verwondingen.
 - Niet bedienen op blote voeten of op schoenen met open tenen.
 - Kleed je goed. Draag niet los hangende kleding of sierraden en houd je haar en handschoenen weg van de maaier.
 - Niet gebruiken op te steile hellingen.
 - Raak nooit het roterende mes aan.
 - Gebruik de maaier nooit over grind want, dit riskeert rond slingerende stenen.
 - Check de zone waar de maaier wordt gebruikt en verwijder objecten die de maaier kunnen laten vastlopen of door de maaier kunnen worden weggeslingerd.
 - Vermijd het maaien van nat gras.
 - Verwijder hondenpoep voor het maaien.
 - Controleer visueel het snijgereedschap en hun voor bevestigingsmiddelen voor schade.
 - Om onbalans, beschadiging te vermijden moeten versleten onderdelen worden vervangen.
 - Bedien de maaier niet als deze niet compleet is of niet-geautoriseerde wijzigingen heeft.
 - Houd altijd alle lichaamsdelen, vooral handen en voeten, weg van de messen.
 - Waarschuwing, de messen zullen doordraaien als deze maaier wordt gestopt!
Zorg ervoor dat de messen volledig zijn gestopt met draaien voordat;
 - het verwijderen van een blokkade
 - aanpassen van de maaihoogte
 - het optillen van de maaier
 - de maaier kantelen om te bewegen
 - checken of schoonmaken van de maaier.
 - uitvoeren van eventueel onderhoud.Als de maaier intensief trilt, stop dan de motor volledig en zoek de oorzaak
- De operator is verantwoordelijk voor ongevallen of gevaren die zich voordoen op hun terrein.
- Dit toestel is niet bedoeld voor gebruik voor personen (inclusief kinderen) met verminderde fysieke, zintuigelijke of mentale capaciteit of gebrek aan ervaring of kennis.
- Pas de maaier op geen enkele manier aan. Het is aanbevolen om de maaier te programmeren wanneer er geen activiteiten zijn. Bijvoorbeeld 's nachts. Maar je moet rekening houden dat sommige dieren zoals egels en mollen actief zijn in de nacht. Ze kunnen potentieel worden verwond door het product
 - Het product mag nooit worden toegestaan botsen met personen of andere levende wezens. De maaier moet onmiddellijk gestopt worden als deze in baan van de maaier komt.
Leg niets op de bovenkant van het product. of het oplaad station.
 - Gebruik het apparaat niet met een beschadigde beschermkap, messenschijf, messen of behuizing. Verbind nooit een beschadigde kabel. Raak nooit een beschadigde kabel aan voordat deze spanningsloos is gemaakt.
- Gebruik het product niet als de STOP

Knop werkt niet.

- Schakel het product altijd uit wanneer het niet in gebruik is. Het product kan alleen starten wanneer de juiste PIN code is ingevoerd.
- Het product mag niet werken op dezelfde tijd als een sproeier. Gebruik de Planningsfunctie zodat het product en sprinkler never run simultaneously.
- Metalen objecten in de grond (zoals elektrische kabels onder de grond) kunnen leiden in een verstopping. De metalen objecten kunnen interferentie met de lus veroorzaken, signaal wat kan leiden tot ontstopping.
- Wees ervan bewust dat dieren graven en belemmeren de omtrekdraad.
- AYI garandeert niet volledige compatibiliteit tussen het product en andere soorten draadloze systemen zoals afstandsbedieningen, radiozenders, ondergrondse elektrische gehoorlussen dierenhekken of dergelijke .

Elektrische veiligheid:

- Gebruik de maaier niet in explosieve ruimtes, zoals in het bijzijn van ontvlambare vloeistoffen, gasen of stof. Maaiers kunnen soms vonken veroorzaken, die het stof en de dampen ontbrande.
- Vermijd lichaamscontact met gearde oppervlakken, zoals leidingen. Daar is een verhoogd risico op elektrische schokken omdat je lichaam is gearde.
- Bij onweer: Tot verminder het risico op schade aan elektrische componenten in het product en het oplaad station, wij raden aan alle aansluitingen op het laadstation zijn ontkoppeld (voeding, grens draad en geleidingsdraad) als er risico is op onweer.
- Gebruik het laadstation of de maaier niet met natte handen.
- Controleer regelmatig de voeding en het oplaad station kabel voor teken van schade.

- Stel de maaier niet bloot aan temperaturen meer dan 80°C, bijvoorbeeld de maaier in direct zonlicht laten staan of in de hete kofferbak van een auto voor langere periodes.

Batterij veiligheid:

- Dit product bevat Li-Ion batterijen. Geen batterijen of blootstellen aan hoge temperaturen, omdat ze misschien kunnen exploderen.
- Na intensief gebruik of bij hoge temperaturen kan de batterij warm worden. Zorg ervoor dat het product 30 minuten afkoelt voor het opladen.
- Werking en opslagtemperatuur is 0-50 °C / 32-122 °F. Temperatuurbereik voor opladen is 0-45 °C / 32-113 °F. Te hoge temperaturen zorgen wellicht voor schade aan het product.

Service:

- Controleer alle zichtbare schroeven en moeren, vooral op de snijmes, om ervoor te zorgen dat ze goed worden aangespannen.
- De maaier en het laadstation moet periodiek worden gecontroleerd en gereinigd en vrijgehouden van puin en obstakels. Let op dat sommige tuin wezens zoals spinnen, insecten, slakken en naaktslakken kunnen nestelen of overwinteren in spleten van de maaier. Deze kan kleine wezens / knaagdieren aantrekken die de maaier kan beschadigen als dat niet het niet is geschrikt.
- Voor en na het gebruik van de maaier impact, controleren op tekenen van slijtage en schade en reparatie of vervang als het nodig is.
- Gebruik alleen originele vervangende onderdelen. Dit zal ervoor zorgen dat de veiligheid van de maaier wordt onderhouden.
- Probeer niet zelf onderdelen te repareren die beschadigd zijn tenzij je daar in gekwalificeerd bent.

Bedankt voor het kiezen

“Welkom bij de familie. We zijn begonnen met het maken van verstandige, eenvoudig te gebruiken producten die het goed doen, en hopen dat je veel probleem-vrije jaren hebt met ons nieuwe product.”

Robotmaaiers werken door regelmatig kleine sneden van het gras te maken om een ingestelde hoogte te behouden. Aan doe dit moeten ze in staat zijn om het gras meerdere keren per dag per dag te maaien. Dit zal houd het graspeil constant onder controle. Omdat het regelmatig kleine hoeveelheden snijdt, is de clipping zal op de grond vallen en niet worden verzameld. Na verloop van tijd zullen deze kleine knipsels composteer en voeg stikstof toe aan het gazon. Uiteindelijk zal dit het gazon er meer uit laten zien groen en weelderig en verbeteren de algemene gezondheid van het gazon.

Wat zit in de doos

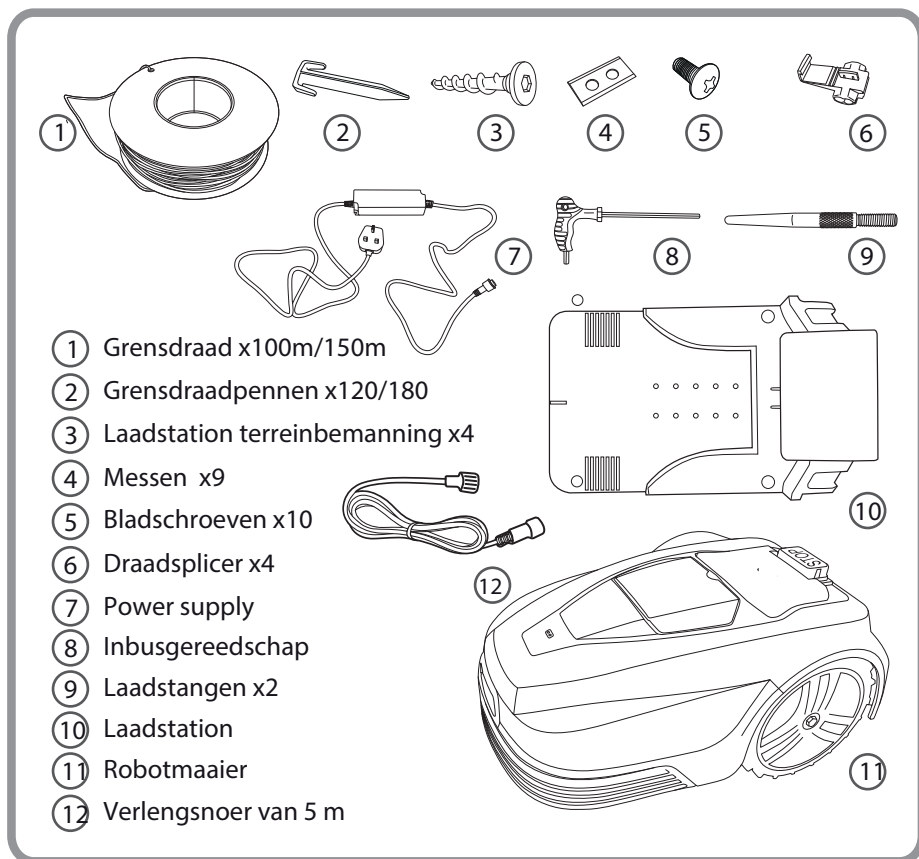

- ① Grensdraad x100m/150m
- ② Grensdraadpennen x120/180
- ③ Laadstation terreinbemanning x4
- ④ Messen x9
- ⑤ Bladschroeven x10
- ⑥ Draadsplicer x4
- ⑦ Power supply
- ⑧ Inbusgereedschap
- ⑨ Laadstangen x2
- ⑩ Laadstation
- ⑪ Robotmaaier
- ⑫ Verlengsnoer van 5 m

Uw gazon voorbereiden op de robotmaaier

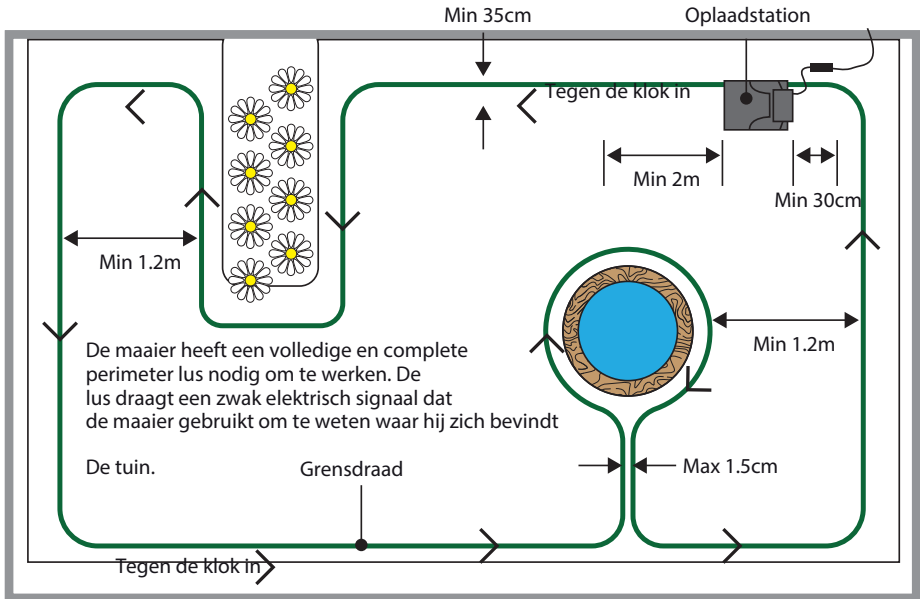

Stompe hoeken

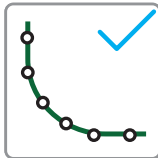

Curven

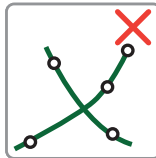

Draden niet crossen

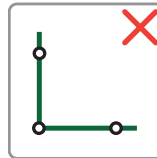

Geen rechte hoeken

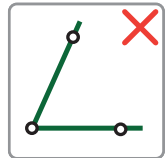

Geen scherpe hoeken

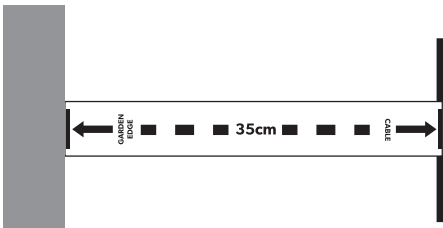

Er is een handige liniaal die je eruit kunt drukken van de doos die u zal helpen met het meten van 35cm rond je tuin.

Er kunnen delen van uw tuin zijn die uitdagend of zelfs onmogelijk zijn voor uw Robotmaaier. Uw robotmaaier zal niet verder afdwalen dan de grensdraad die u moet leggen rond je tuin.

Het zal de richting veranderen bij het maken van contact met zaken als:

- Palen (bijv. waslijnen)
- Hekken en muren rond bomen

Maar het moet uit de buurt worden gehouden van:

- Gegraven grenzen
- Bomen met blootliggende wortels
- Bloembedden
- Vijvers en waterpartijen
- Overmatig oneffen terrein.

De draad moet strak worden gehouden en mag nooit over zichzelf heen lopen of oversteken. Idealiter als grond is bijzonder ongelijk de draad kan worden begraven 40 mm down and pegged down to secure Dit kan eenvoudig worden bereikt met een handmatige randgereedschap. Als dit niet gewenst of mogelijk is, moet de draad stevig rond de tuin worden vastgeknoopt met haringen met een intervallen van minimaal 1 m, waarbij de kabel strak blijft om te voorkomen dat deze door de maaier wordt doorgesneden, meer nog bij hoeken en over oneffen terrein. De kabel moet minimaal 35 cm van de rand van de tuin worden geplaatst, omdat de maaier de draad overlapt, hoewel deze er niet langs zal dwalen.

Op hoeken mag de draad niet onder een scherpe hoek of rechte hoek worden gelegd, maar gebogen of een reeks stompe hoeken. De maaier kan een signaal van de draad detecteren van zoveel als 18m weg. Opgemerkt moet worden dat als gevolg van deze opstelling sommige delen van het gazon niet zullen krijgen gemaaid zoals buiten de omtrekdraden. Deze kunnen worden onderhouden met behulp van een geschikte grastrimmer. Als de grond waar de draden moeten worden gelegd bijzonder droog is en van gebrek aan regen, zal het helpen om de tuin grondig water te geven voordat je probeert te leggen de grond hard van gebrek aan regen, zal het helpen om de tuin grondig water te geven voordat je probeert de omtrekdraden te leggen.

Probleemgebieden verhelpen of vermijden Obstakels zoals boomwortels op gazon

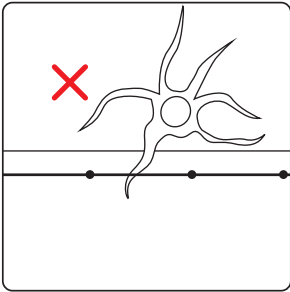

Als een boomwortel uitsteekt in de omtrek van uw snijoppervlak zou het een probleem vormen voor de maaier.

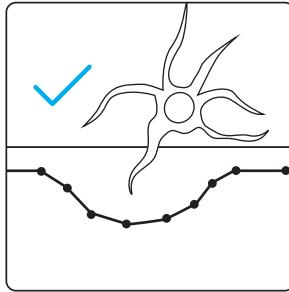

Een oplossing is om de omtrek rond de boom te vermijden, laat dit gebied ongemaaid.

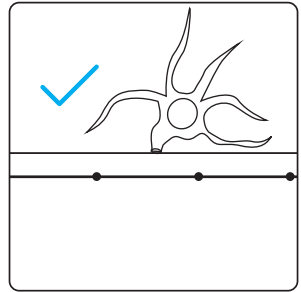

U kunt ook de boom bijkappen en de wortel terugduwen met een zaag, vul eventuele resulterende ongelijke oppervlak en destel vervolgens de deperimeter eroverheen.

Te ongelijke stukken op het gazon

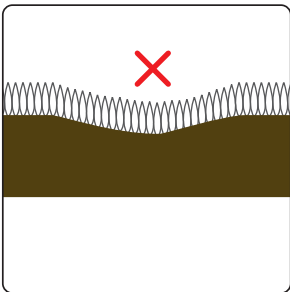

Een diep genoeg dip in de oppervlakte van uw gazon zal ook problemen opleveren, wat ervoor zorgt dat de maaiers wielen grip verliezen en kan slippen.

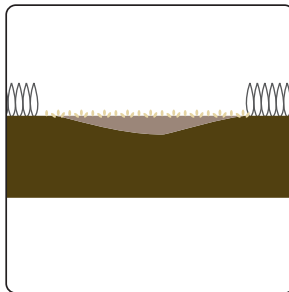

Als je niet wilt voorkomen dat je dit gebied maait, kun je het het beste vullen met aarde, het verdichten en opnieuw zaaien met gras

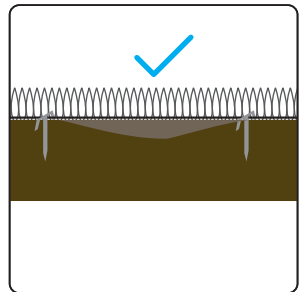

Als het gebied zich op de omtreklijn bevindt, kan dit als normaal worden gekoppeld. Als het binnen het maaigebied is, zou het geen probleem meer moeten zijn.

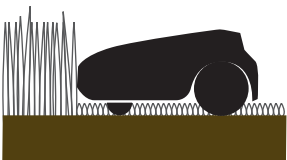

Als uw maaier bijzonder lang gras tegenkomt, kan hij deze als een obstakel behandelen, omdat hij de obstakelsensor van de maaier kan stoten. Het gras moet op een redelijk niveau staan voordat de maaier goed kan functioneren.

Het laadstation installeren

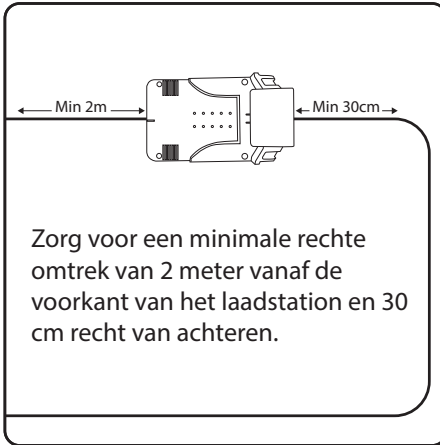

Zoek een locatie met toegang tot stroom, zodat de maaier het laadstation tegen de klok in kan verlaten. Pin de plaat nog niet vast.

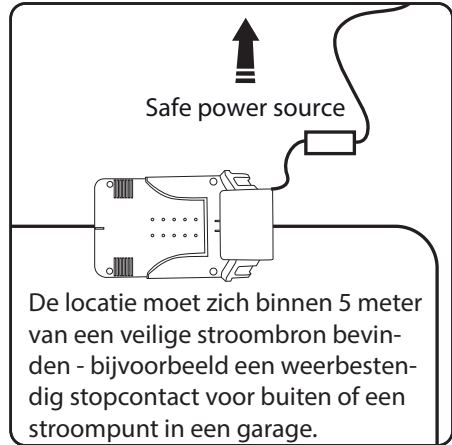

De locatie van het laadstation moet vlak en veilig zijn, zonder risico op beweging, als het naast een randrand wordt geplaatst die onstabiel is, kan het inzakken en het station ongelijkmatig maken, dit zal problemen veroorzaken voor de maaier bij het terugkeren naar de lading.

⚠ WAARSCHUWING: Draden zijn een gevaar, voorzichtig bij het kiezen van uw locatie.

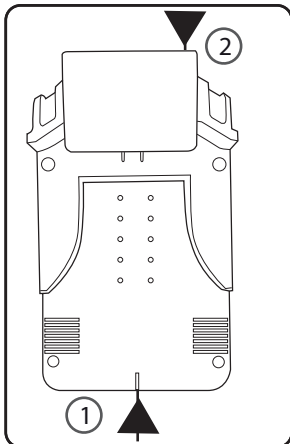

De grensdraad gaat naar de voorkant (1) van het laadstation en komt er aan de achterkant uit (2).

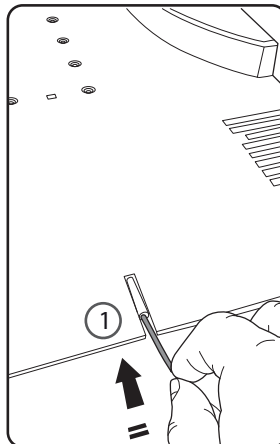

Duw de grensdraad in de buis aan de voorkant (1) van het laadstation.

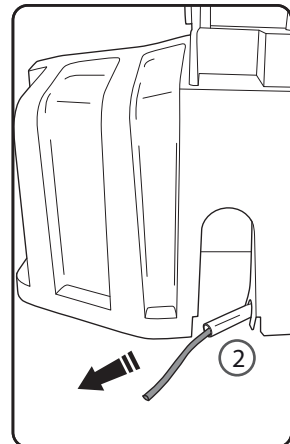

Het zal aan de achterkant van de eenheid verschijnen (2).

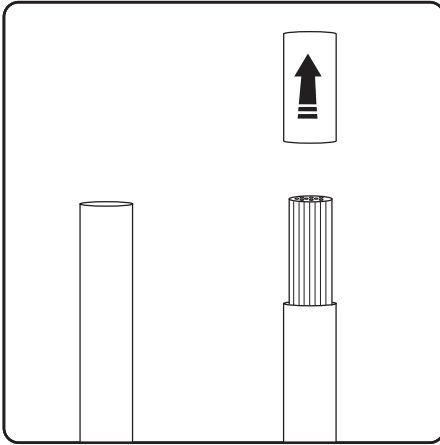

U moet de plastic omhuling van het uiteinde van de draad strippen voordat u verbinding maakt.

Het draaien van de blootgestelde draden na het blootstellen zorgt voor een goede verbinding.

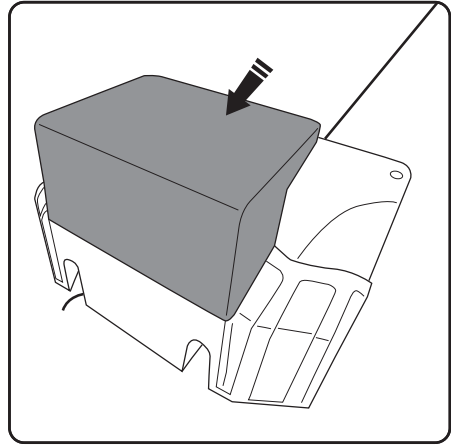

De laadstandaard heeft een kap aan de achterkant (grijs weergegeven) die naar voren scharniert.

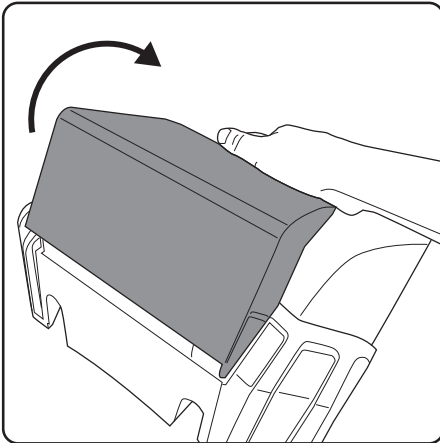

Duw de kap van het laadstation naar voren om de bedradingsaansluitingen te ontdekken.

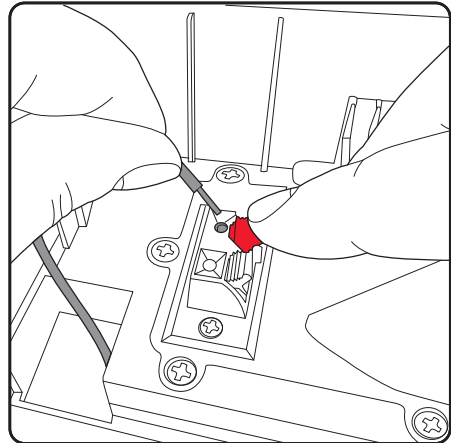

De verende terminal moet worden opgetild om het gat bloot te leggen, zorg ervoor dat de draad volledig is geplaatst voordat de rode terminalclip wordt losgelaten

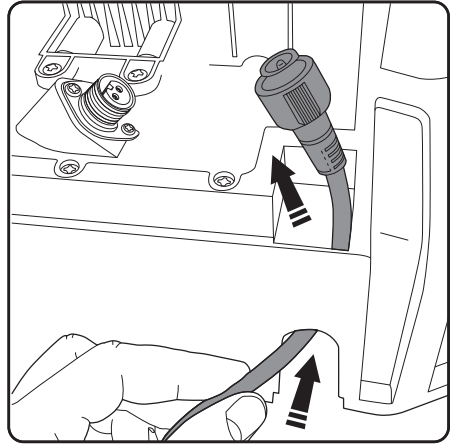
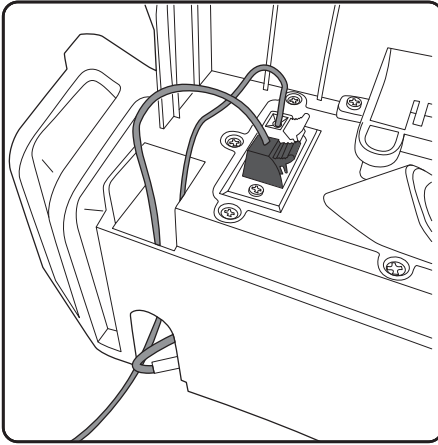

Wanneer u uw grens hebt voltooid Voer het stroomsnoer door de andere draad naar boven, het moet terugkeren naar de kant van het laadstation van het basisstation en worden gevoed door het apparaat en wordt aangesloten op de zwarte terminal.

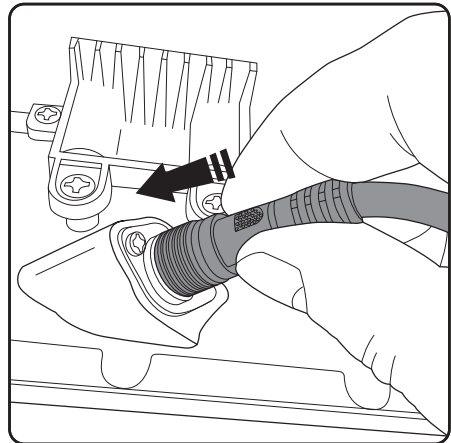
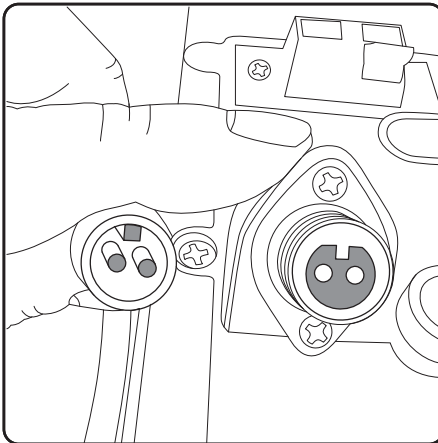

Let op de kabelfittingen, want daar Duw de voedingskabel op zijn plaats is een keyway-oriëntatiedetail om de juiste verbinding te garanderen.

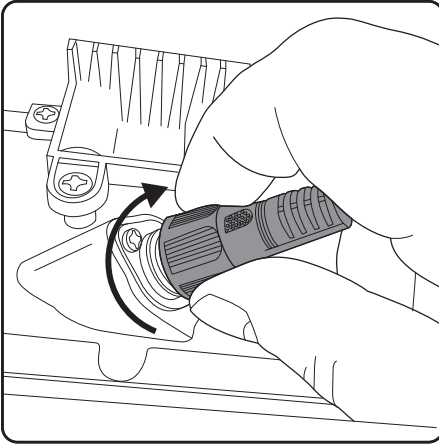

Schroef vervolgens de buitenste ring vast om de kabel op zijn plaats te houden en te voorkomen dat water binnendringt.

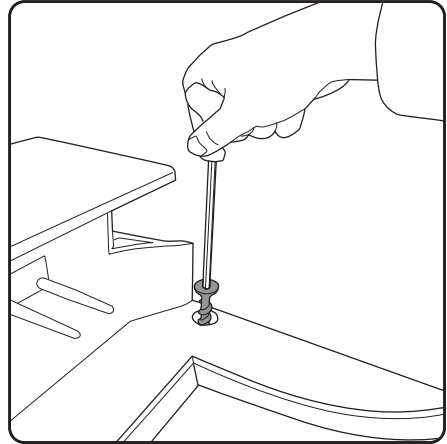

Zodra het basisstation volledig is bedraad, kan het op zijn plaats worden vastgezet met de vier meegeleverde schroeven. Gebruik de meegeleverde inbussleutel om ze stevig vast te schroeven en ervoor te zorgen dat ze volledig worden geplaatst en gelijk zijn met de stationbasis. Uitstekende schroeven kunnen verhinderen dat de maaier correct kan worden gelokaliseerd.

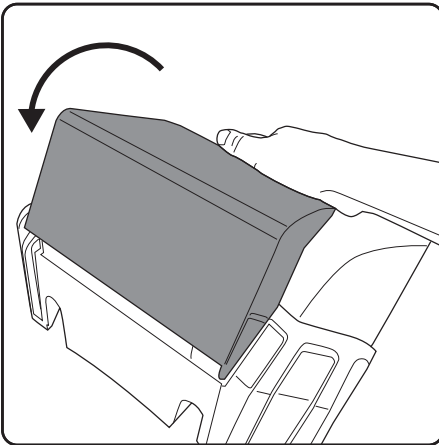

Duw de afdekking terug naar de oorspronkelijke positie om de draden en verbindingen tegen het binnendringen van water te bedekken.

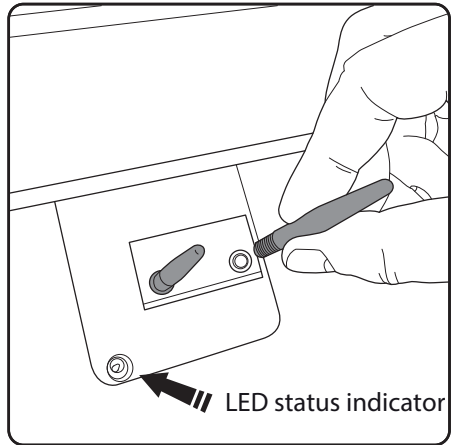

Zorg ervoor dat de stroom is uitgeschakeld bij het stopcontact, schroef de twee laadstangen in de gaten net onder het deksel van het basisstation. Opmerking: Hier bevindt zich de LED-statusindicator. Zie blz. 22.

Het leggen van de grensdraad

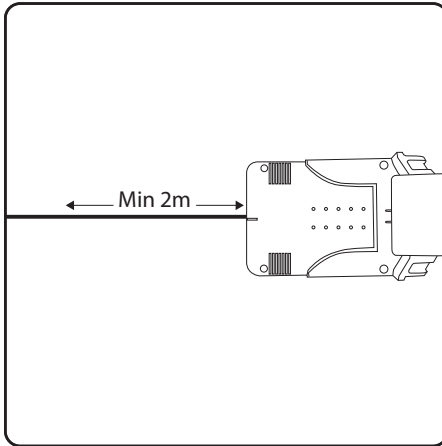

Houd de draad in ieder geval de eerste 2m recht. Dit om de maaier gemakkelijk terug te laten keren naar de laadstandaard.

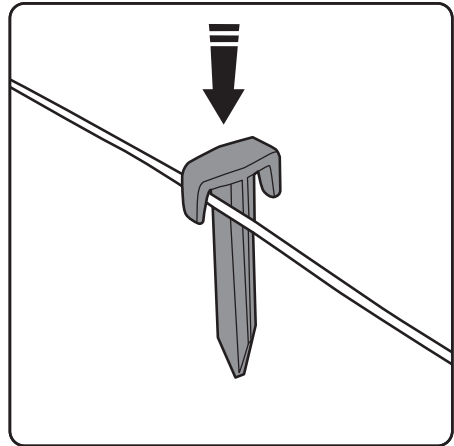

Plaats de haringen met tussenpozen van ongeveer 1m op rechte en gelijkmatige grond, 30cm tot 50cm op bochten en hoeken. Oneffen terrein en obstakels vereisen meer haringen.

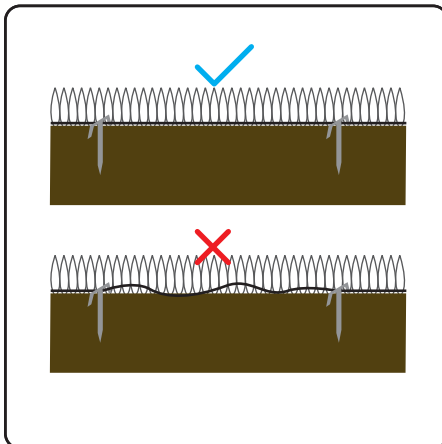

De omtrekdraad moet strak worden gehouden. Als het los zit, kan het heel goed worden gesneden door de maaier terwijl het eroverheen gaat.

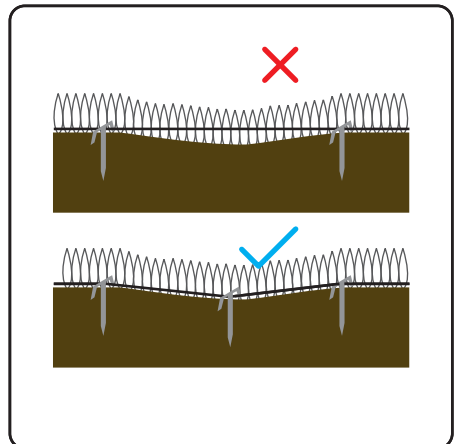

Als de draad een matige dip in het gazon passeert, zijn er meer haringen nodig om de draad stevig op maaiveldniveau te houden, anders loopt deze het risico te worden gesneden.

De maaier bedienen

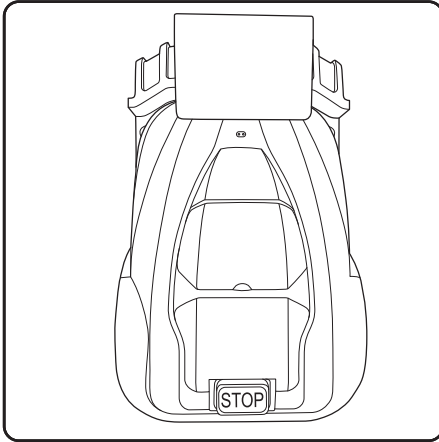

Plaats de maaier op het basisstation met de wielen op de handvatten en de twee pinnen aan de voorkant van de maaier. Opmerking: de maaier moet ten minste 70% van de capaciteit hebben voordat deze zijn station verlaat.

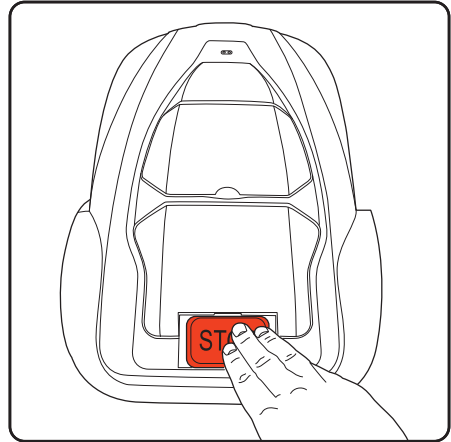

Druk op de STOP knop.

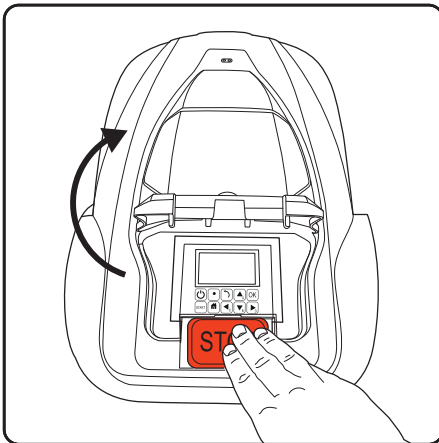

Hiermee worden het bedieningspaneel en de LCD-schermklep opengedraaid.

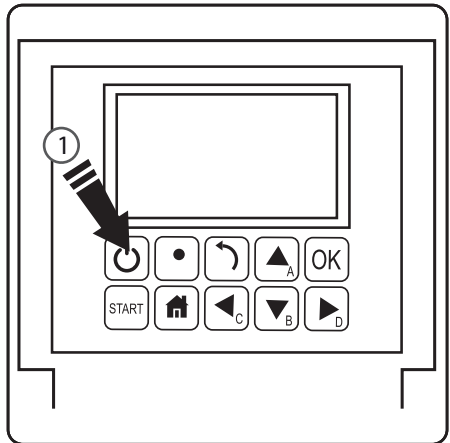

Houd de aan/uit-knop (1) drie seconden ingedrukt om het LCD-scherm te activeren.

Bedieningspaneel

tijd, datum,
batterij.

Aan/uit knop.

Start knop

Start met maaien

Home knop

Terug naar station

Terug knop

OK/MENU knop

OMHOOG BENEDENLINKS

RECHTS knoppen.

A,B,C,D voor Pincode.

STOP knop:

Noodstop en opent het luik
van het bedieningspaneel

Maaihoogteverstelling

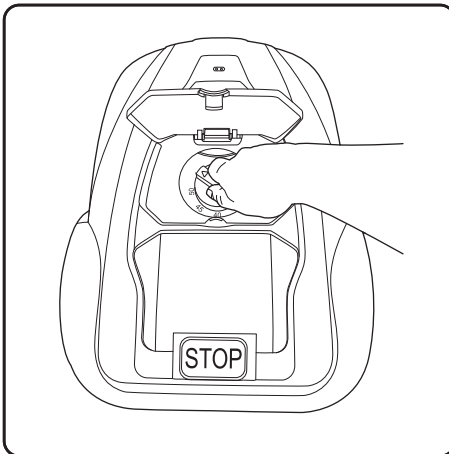

1. Open het deksel van de knop.
- 2 Snijhoogte kan worden aangepast van 2,5 cm tot 5.5cm door het draaien van de instelknop.

Aan de slag:

Stel de maaihoogte in:

De eerste snede van het seizoen of lang dik nat gras heeft de hoogste stand (5,5 cm) nodig. Geleidelijk afbouwen tot de gewenste hoogte zodra alle grond is afgedekt. Dit kan een paar dagen of een paar weken duren. Als de omtrekdraad aan het oppervlak van de tuin is gekoppeld in plaats van begraven, is het een goed idee om de draad op het oppervlak van het gazon te laten "inslapen", gedurende welke tijd het raadzaam is om de maaier op een verhoogde bladinstelling te houden. LET OP: tijdens de eerste paar dagen van het maaien kan het gras er gestreept of fragmentarisch uitzien waar de maaier is bedekt / niet bedekt. Dit is normaal en zal zelfs na enkele dagen worden zodra het volledige gazon is gemaaid

Eerste time-out

Het bedieningspaneel vraagt om een code. De standaardpincode is AAAA

Door op de startknop te drukken en de klep te sluiten, start de maaier een omtrekcircuit waarna hij willekeurig begint met het maaien van het gazon.

Eerste time-out

De eerste paar maaien zullen willekeurig en onafgewerkt lijken, dit is normaal. Met de vele passages die de maaier in de loop van de tijd maakt, zal dit egaliseren en door gebruik te maken van zonering en spiraalvormig puntmaaien kan een gewenst effect in minder tijd worden bereikt. Deze methoden worden uitgelegd op pagina 19.

Nieuw seizoen maaien

Tussen de maaiseizoenen door wanneer de maaier niet werkt (tijdens de wintermaanden) kan het gras onverzorgd raken en ontstaat er struikgewas. Op nieuw seizoen setup review maaien pass en pak eventuele probleemgebieden aan.

Status	Mening
Standby	Maaier is klaar om te werken
Maaien	Maaier maait automatisch
Spot Maaien	Maaier maait spiraalsgewijs
Terug	Maaier gaat terug naar station
Opladen	Maaier laadt op
Opladen naar het werk	De maaier wordt opgeladen en zal doorgaan wanneer die is opgeladen
Noodstop	Maaier wordt handmatig gestopt
Error	Maaier kan niet werken
Firmware-update	Firmware wordt bijgewerkt

Power aan

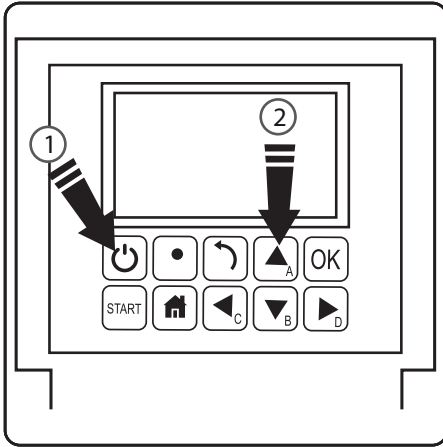

1. Druk 3 seconden op de aan/uit-knop.
2. Voer de 4-letterige pincode in. De standaard PIN code is "AAAA"
3. de maaier wacht nu op verdere instructie in stand-bymodus.

Power off

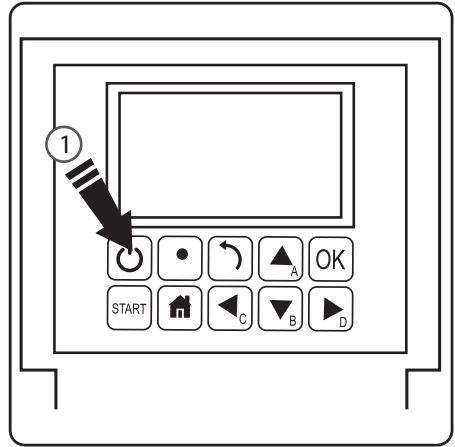

1. Druk 3 seconden op de aan/uit-knop.

Start maaien

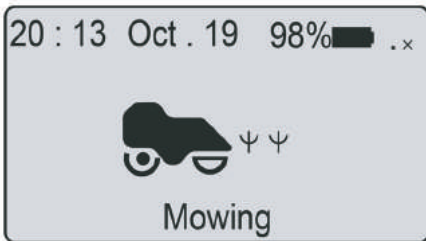

1. Druk START knop
2. Sluit de cover om te beginnen
3. Opmerking: Als de batterij minder dan 70% is opgeladen, gaat de maaier in de modus 'opladen om te werken' totdat deze 90% is opgeladen. Bij minder dan 30% keert de maaier terug naar het basisstation om op te laden.

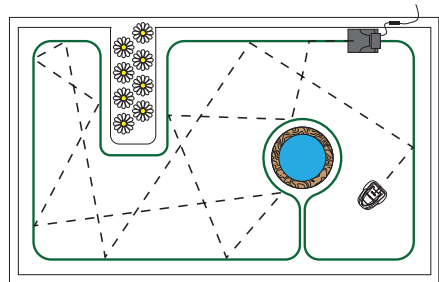

In de standaard maaimodus zal de maaier op een willekeurige manier door uw tuin gaan en van richting veranderen telkens wanneer deze de grensdraad bereikt.

Werktijd instellen

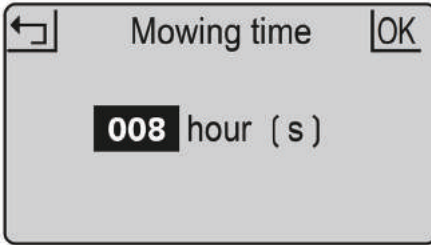

Dit is de hoeveelheid tijd dat de maaier actief zal zijn. Dit is inclusief oplaadtijd. Bijvoorbeeld: als de maaier is ingesteld op 8 uur en de maaier is ingesteld om vanaf 20:00 uur te werken, werkt deze tot 04:00 uur. In deze tijd mag het maaien voor 1 uur opladen voor 2 uur opnieuw maaien gedurende 1 uur; 2 uur opladen, een uur maaien en terug om op te laden klaar voor de volgende cyclus.

1. Druk **OK** om submenu 1 te openen.
2. Kies 'setting' om submenu 2 te openen.
3. Kies Werk Tijd'.
4. Werktijd instellen opUP enDOWN knoppen. (standaard is 8uur)
5. Druk OK om de instelling te bevestigen.

Misschien wilt u de maaier stoppen tijdens de maaicyclus. Om dit te doen:

Stop



1. Druk op de STOP knop.
2. De maaier stopt onmiddellijk en het luik van het bedieningspaneel gaat open.
3. Het scherm toont noodstop
4. Druk OK of TERUG knop.
5. Voer dePIN code in
6. Als de maaier draaide toen de STOP-knop werd ingedrukt, wordt op het scherm 'verder werken' weergegeven U kunt vervolgens op OK drukken om de taak voort te zetten of op RETURN drukken om deze te annuleren

Terug naar station

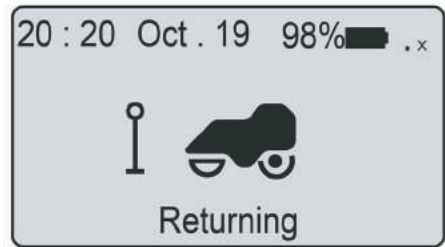

1. DrukHOME knop voor3 seconden.
2. Sluit de afdekking en de maaier keert terug naar het station om op te laden.

Opladen

1. Plaats de maaier in het station (of druk 3 seconden op de HOME-knop)
2. Maaier laadt tot 100% op en gaat dan in stand-by.
3. Maaier wordt opnieuw opgeladen als de batterij lager is dan 75%.

De maaier laadt op zijn station via de twee laadstangen. Deze steken in de voorkant van de maaier. Zorg ervoor dat de gaten vrij zijn van vuil of obstakels en dat de maaier wordt uitgelijnd bij het naderen van het laadstation. Oneffen grond bij nadering kan ervoor zorgen dat de maaier de eerste keer geen positieve verbinding maakt. Als dit gebeurt, overweeg dan om de grond te egalieren of het station naar een geschikter gebied te verplaatsen.

Rooster

1. Druk op 'OK' knop om sub-menu 1 te openen
2. Selecteer rooster
3. Druk OK knop in om de gewenste dag te selecteren.
4. Druk UP, DOWN, LINKS en RECHTS knoppen om de begin- en eindtijd in te stellen.
5. Druk OK knop om de dagelijkse instelling te bevestigen.
6. Herhaal stap 3 tot en met 5 om het weekplan te voltooien.
7. Druk OK knop om de wekelijkse instelling te bevestigen.

Hiermee kunt u maaischema's voor verschillende dagen van de week wijzigen, bijvoorbeeld als u wilt voorkomen dat er op een bepaalde dag wordt gemaaid of als andere geplande activiteiten in de tuin effectief maaien tijdens het normale dagelijkse schema zouden voorkomen

Zone

zone	dst (m)	pct (%)
z_1	8	100
z_2	----	--
z_3	----	--
z_4	----	--
z_5	----	--

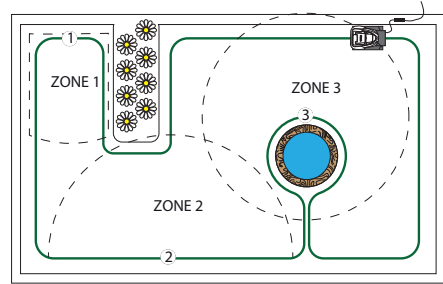

1. Druk op 'OK' knop om sub-menu 1 te openen
2. Kies 'Zone'
3. Druk OK knop om de gewenste zone te selecteren.
4. Druk UP, DOWN, Links en RECHTS knoppen om de afstand te selecteren en percentage.
5. Druk OK knop om elke zone te bevestigen.
6. Herhaal stap 3 en 5.
7. Druk OK knop om de instelling van alle zones te bevestigen.

U kunt maximaal 5 zones in uw tuin instellen. Dit stelt u in staat om delen van uw tuin te bepalen die meer of minder aandacht nodig hebben. Een zone wordt ingesteld door hoe ver langs de grensdraad van het basisstation. De afstand moet 0 tot 500m zijn en de percentages moeten oplopen tot 100% of de instelling kan niet worden voltooid.

Spot maaien

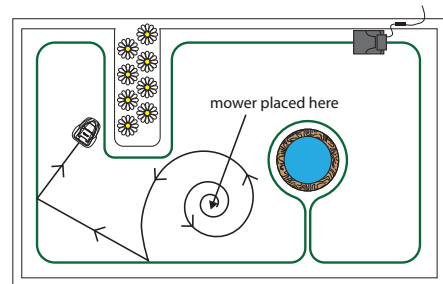

1. Plaats de maaier in de tuin.
2. Druk op 'OK' om submenu 1 te openen.
3. Selecteer 'spotmodus'.
4. Sluit de cover om te beginnen.

De maaier kan binnen de omtrekgrens worden geplaatst en dat de spot maaifunctie gedurende 5 minuten in een relatief uniform spiraalpatroon zal maaien. Dit is handig wanneer u een specifiek gebied wilt bedekken of sneller gras wilt opruimen bij de eerste maai.

Regenmodus



De regenmodus stelt in of de maaier in de regen uitgaat of niet. Door dit uit te schakelen, kan de maaier in de regen blijven werken.

Waarschuwing vermijdt activering tijdens zware regen en stormen. Nat gras zorgt voor extra belasting van de maaier en de maaitijd kan worden verkort. In sommige gevallen keert de maaier bij regen niet terug naar de laadbasis.

1. Druk op 'OK' knop om sub-menu 1 te openen
2. Druk op de 'Instellingen' knop om sub-menu 2 te openen
3. Kies regenmodus
4. Klik UP en DOWN knoppen in om de regenmodus in te schakelen.
5. Druk op de 'OK' knop om te bevestigen

Taal

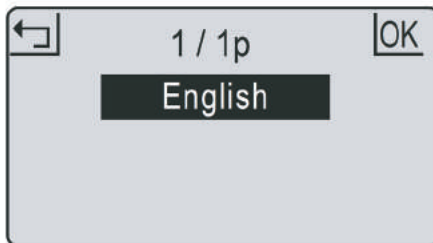

1. Druk op 'OK' knop om sub-menu 1 te openen.
2. Kies 'Instellingen' knop om menu 2 te openen.
3. Selecteer 'Taal'.
4. Druk UP en DOWN knoppen in om je gewenste taal in te stellen
5. Druk op de 'OK' knop om te bevestigen

Date and time



1. Druk op 'OK' knop om sub-menu 1 te openen.
2. Kies 'Instellingen' om submenu 2 te openen
3. Selecteer 'datum&tijd'
4. Druk UP, DOWN, LEFT en RIGHT knop om de datum en tijd in te stellen
5. Druk op de 'OK' knop om te bevestigen

Het nauwkeurig instellen van datum en tijd zorgt ervoor dat de planning nauwkeurig is.

PIN code



1. De pincode moet worden ingevoerd nadat u bent ingeschakeld, op de knop STOP hebt gedrukt en voordat u de foutstatus hebt gewist en de pincode hebt gewijzigd
2. Als de pincode onjuist is, wordt op het scherm "Pin fout, probeer het opnieuw" weergegeven
3. Als de pincode 3 keer verkeerd wordt ingevoerd, wordt het scherm gedurende 15 seconden vergrendeld. De vergrendelingstijd verdubbelt voor verdere onjuiste invoer.

Verander Pincode

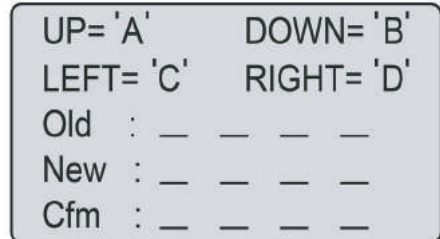

1. Druk op 'OK' knop om sub-menu 1 te openen
2. Kies 'Instellingen' om Sub-menu 2 te openen
3. Selecteer 'verander Pincode'
4. Voer de originele Pincode in.
5. Voer de nieuwe pincode in.
6. Voer opnieuw de Pincode in. ('Nieuw wachtwoord komt niet overeen' word weergegeven voor inconsistente wachtwoorden.)
7. Druk op de 'OK' knop om te bevestigen

Fabrieksreset

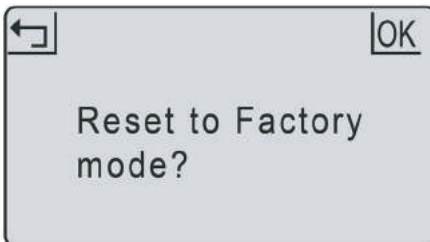

1. Druk op 'OK' knop om sub-menu 1 te openen
2. Kies 'Instellingen' om Sub-menu 2 te openen
3. Selecteer 'fabrieksreset'
4. Het scherm toont 'Reset naar fabrieksmodus'
5. Druk op de 'OK' knop om te bevestigen

Foutenlogboek

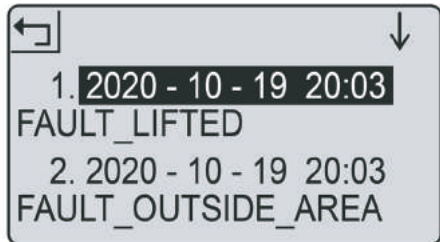

1. Druk op 'OK' knop om sub-menu 1 te openen
2. Kies 'Instellingen' om Sub-menu 2 te openen
3. Kies 'Informatie' om Sub-menu 3 te openen
4. Kies Foutenlogboek
5. De afgelopen 10 records (inclusief datum, tijd en foutmelding) worden weergegeven.

In het geval van een storing registreert het foutenlogboek alle acties en kan het worden gebruikt voor serviceonderhoud en foutopsporing.

Werklogboek

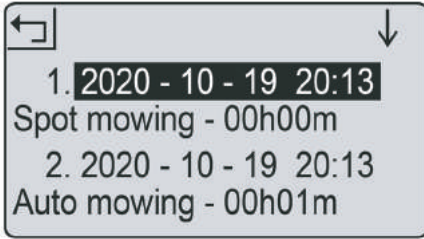

1. Druk 'OK' knop om Sub-menu 1 te openengebruiker
2. Selecteer 'Instellingen' om sub menu 2 te openen.
3. Selecteer 'Informatie' om sub menu 3 te openen.
4. Selecteer werklogboek

De afgelopen 10 records (inclusief datum, tijd en werkmodus en werktijd) worden weergegeven

 LED op laadstation

 Continu rood lampje

 Knipperend blauw licht

 Continu blauw licht

Bespaar energie

De achtergrondverlichting wordt na 2 minuten uitgeschakeld in de maaier wordt na respectievelijk 8 minuten uitgeschakeld, zonder tussenkomst van de gebruiker.

LED-indicator

De achtergrondverlichting wordt na 2 minuten uitgeschakeld en de maaier wordt na 8 minuten uitgeschakeld, zonder tussenkomst van de

 Status

 Gebroken grensdraad

 Maaier opladen

 Lussignaal normaal of volledig opgeladen.

Sub-menu 1	Sub-menu 2	Sub-menu 3
Spotmodus		
Setting	Taal	Engels
		Duits
		Frans
	Datum&tijd	
	Regenmodus	
	Werktijd	
	Pincode wijzigen	
	Fabrieksreset	
Informatie	Over	
	Foutenlogboek	
	Werklogboek	
Rooster		
Zone		

Reparatie van de grensdraad

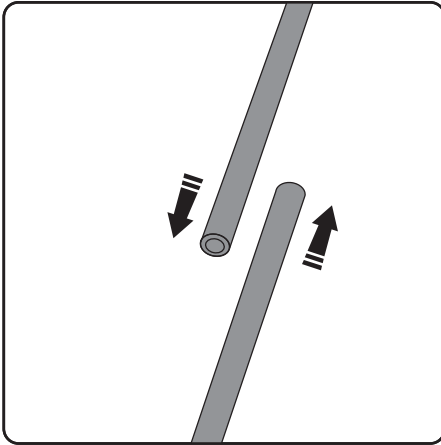

Als de grensdraad om welke reden dan ook wordt doorgesneden of breekt (aangegeven door een brandend rood lampje op het laadstation), moet u deze lokaliseren en repareren. U moet een van de meegeleverde splicingclips gebruiken. Neem eerst de speling in de draad op zodat er wat overlap is.

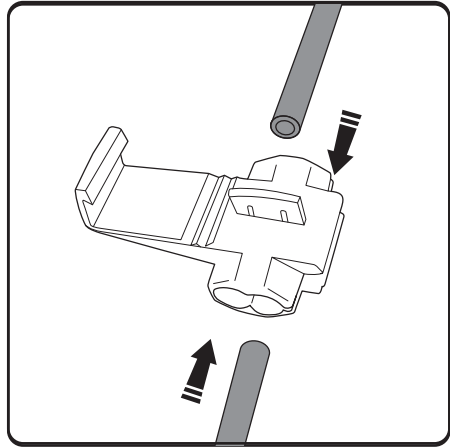

De clip heeft twee kanalen. Duw het ene uiteinde in het ene kanaal en het andere uiteinde in het andere. De draad moet er recht in en kan zelfs uit het andere uiteinde steken

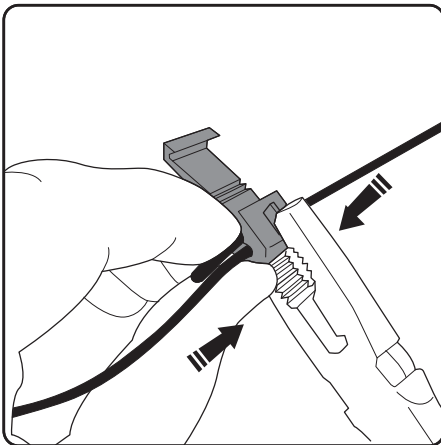

Neem een tang en krimp het metalen lipje op de ingebrachte draden. Dit vormt een verbinding tussen de draden.

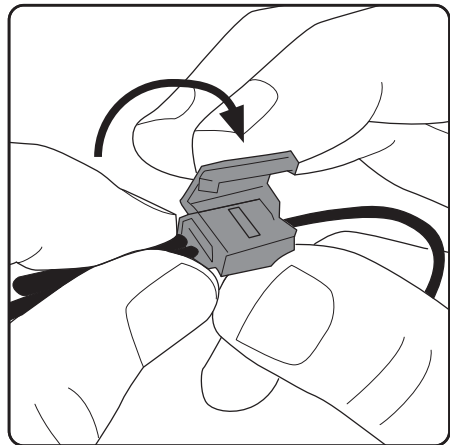

Sluit de klep van de clip totdat deze stevig op zijn plaats klikt. U moet er dan voor zorgen dat de clip niet op uw gazon uitsteekt en het risico loopt door de maaier te worden gemaaid door deze in de grond in te bedden.

Wanneer de grensdraad is gerepareerd, geeft het laadstation een continu blauw lampje weer. Als het licht nog steeds rood is, zijn er meer breuken in de lus, die moeten worden gelokaliseerd en gerepareerd.

De messen vervangen

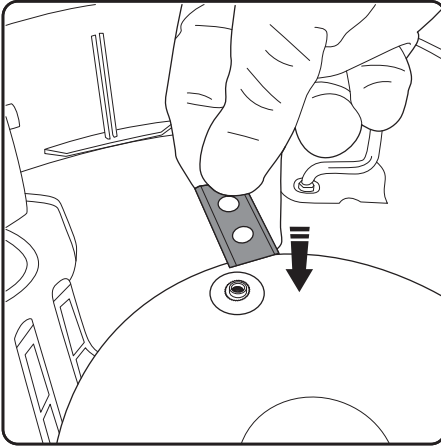

1. Schakel de maaier uit
2. Draagbeschermende handschoenen
3. Draai de maaier ondersteboven
4. Plaats het mes over het verhoogde schroefgat.

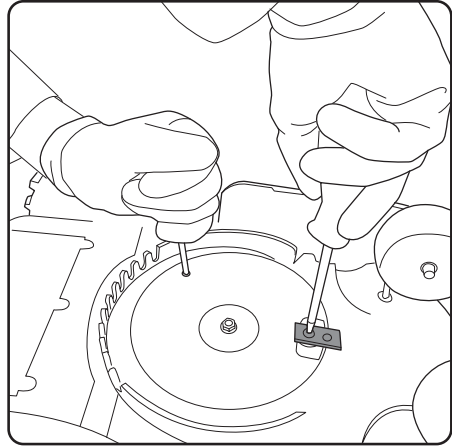

- 5 Gebruik een tweede schroevendraaier om de bladplaat te verankeren terwijl u het mes bevestigt.
6. Gebruik een kruiskopschroevendraaier om het mes op de bladplaat te plaatsen. Het blad moet na de toepassing vrij kunnen draaien.
7. Herhaal dit voor andere messen

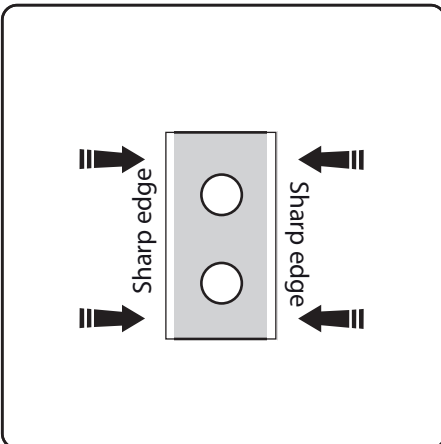

Oriënteer het blad opnieuw (draai het om of draai het ondersteboven) terwijl elke hoek slijt totdat alle vier de kwarten van het blad zijn gebruikt. Als alle vier de kwartalen zijn gebruikt, vervang dan het mes.

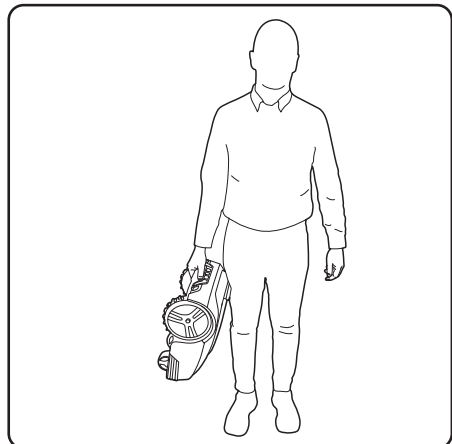

Draag de maaier bij het handvat tussen de twee achterwielen met de messen naar buiten gericht.

Probleemoplossing

Foutmelding	Oorzaak	Oplossing
Maaier buiten	Maaier bevindt zich buiten de omtrek	Plaats de maaier binnen de omtrek.
Maaier opgetild	Maaier wordt van de grond getild.	Plaats de maaier naar een vlak deel van het gazon.
Maaier gekanteld	Maaier is te veel gekanteld	Plaats de maaier naar een vlak deel van het gazon.
maaier omgevallen	Maaier is ondersteboven	Zet de maaier weer neer op normale positie.
Maaier beknelde	Maaier is ingesloten door obstakels.	Verwijder de obstakels.
Lussignaal verloren	De voeding of de draad is niet aangesloten op het station of de draad is verbroken.	Controleer of de voeding, het station en de draad normaal zijn aangesloten Identificeer draadbreek en reparatie met draadsplicer
Motorfout	Bladmotor of aandrijfmotor zit vast. De motorstroom is te hoog.	Ruim het gras of de grond op in maaimiddelen en aandrijfwielen. Maai het hoge en dikke gras met een conventionele grasmaaier.
Hoge temperatuur.	Temperatuur van de batterij is te hoog.	Wacht totdat de temperatuur verminderd
Batterij abnormaal	De batterij is beschadigd.	Contact support @****.com

Wielspinfouten waarbij de maaier op één plek stopt en wiel(en) spinnen een combinatie is van oneffen en/of natte grond. De oplossing is om grond toe te voegen om de grond te egalen. Zorg voor een goede drainage van het gazon voor het maaien, en niet maaien tijdens zware regenval en waterkap.

Als de grensdraden zich in de verkeerde connectoren bevinden (dus het signaal is met de klok mee en niet met de klok mee) dan zal de maaier proberen buiten de omtrek te zijn. Als de maaier het gebied constant verlaat, verander dan de draden bij het laadstation (de draad in rode connector naar zwart verplaatsen en vice versa).

Onderhoud

1. Controleer en reinig de maaier regelmatig een keer per week.
2. Wanneer u de maaier voor het eerst gaat gebruiken, moeten de bladplaat, beschermplaat en messen eenmaal per maand worden gecontroleerd.
3. Het is belangrijk dat de messen en bladplaat gemakkelijk draaien.
4. Blade randen mogen niet worden beschadigd. De levensduur van de mes is afhankelijk van het type gras, grond, gazon etc.
5. Werken met doffe messen geeft een slecht maieresultaat, dat meer kracht nodig heeft om te maaien wat betekent dat de maaier een kleiner gebied per keer beslaat.
6. Laad de batterij volledig op aan het einde van het seizoen voor de winteropslag. Als de opslagtijd langer dan een jaar is moet u de maaier opladen voor gebruik.

Winterstalling

1. De maaier moet vóór de winteropslag zorgvuldig worden gereinigd. Laad de batterij volledig op voordat u deze opbergt
2. Bewaar de maaier in het station en plaats deze in een droge ruimte ter bescherming tegen vorst, bij voorkeur opgeslagen in de originele verpakking.
3. Grensdraad kan worden achtergelaten in uw gazon. Wanneer het laadstation wordt verwijderd, moet u het uiteinde van de grensdraad beschermen tegen vocht met elektrische tape.

Na winterstalling

1. Controleer voor gebruik of de maaier, grensdraad en laadstangen gereinigd moeten worden. Als de oplaadstrips roestig lijken te zijn, reinig ze dan met een schuurdoek of een geschikte schuurdoek. Controleer of de tijd en datum van de maaier juist zijn ingesteld.
2. Controleer of de messen moeten worden vervangen.
3. Controleer of de messen en bladplaat gemakkelijk draaien.

Productverzorging



Draag beschermende handschoenen bij het hanteren, reinigen of vervangen van het mes.

Om het risico op letsel te verminderen, moet u ervoor zorgen dat de veiligheidssleutel wordt verwijderd wanneer de maaier niet in gebruik is, wordt vervoerd, gehanteerd of opgeslagen.

Productondersteuning

Ga voor meer informatie naar ons ondersteuningsgebied waar u hulp kunt vinden bij het oplossen van problemen, waaronder online handleidingen, veelgestelde vragen en video's over instructies, evenals originele reserveonderdelen en vervangingsonderdelen die compatibel zijn met uw product.

www.*****.com



Online



Live chat ondersteuning



How-to video's

TECHNISCHE SPECIFICATIE

Batterij	Li-ion 22.2V/2600/5200mAh
Adapter	25.5V/2.0A @ 100~240V
Toerental van de Moter	3200~3500rpm
Gewicht	16kg
Werk capaciteit	(600m ² /1400m ²) +/- 20%
Werk snelheid	22m/min

Wanneer het product het einde van zijn levensduur heeft bereikt, mogen het en de Li-Ion-batterij die het bevat niet worden weggegooid met algemeen huishoudelijk afval. De batterij moet uit het product worden verwijderd en beide moeten op de juiste manier worden weggegooid bij een erkende recyclingfaciliteit.



ALLEEN VOOR HUISHOUDELIJK GEBRUIK

WICHTIGE SICHERHEITSVORKEHRUNGEN:



WICHTIG!

LESEN SIE VOR DEM GEBRAUCH ALLE ANWEISUNGEN.
BEWAHREN SIE DIE ANWEISUNGEN FÜR DIE ZUKUNFT AUF.



WARNUNG:

Bei der Verwendung eines elektrischen Geräts sollten immer grundlegende Sicherheitsvorkehrungen getroffen werden, um die Gefahr von Bränden, Stromschlägen oder schweren Verletzungen zu verringern.

Erklärung der Warnsymbole



Warnung/Vorsicht.



Vorsicht vor Schnittverletzungen an Händen und Füßen. Halten Sie Hände oder Füße nicht in die Nähe der rotierenden Klängen.



Gefährliche Spannung.



Halten Sie den Rasenmäher beim Mähen immer auf dem Boden, denn durch Kippen oder Anheben des Rasenmähers können Steine herausgeschleudert werden.



Halten Sie umstehende Personen in einem sicheren Abstand (mindestens 5 m).



Lesen Sie die Gebrauchsanweisung.



Heben Sie Stöcke, Steine und Fremdkörper vor der Benutzung auf.



Entsorgen Sie elektrische Produkte nicht mit dem allgemeinen Hausmüll. Bitte erkundigen Sie sich bei Ihren örtlichen Behörden nach Recycling-Tipps.



stop

Vorsicht! Warten Sie, bis sich die Messer beim Ausschalten nicht mehr drehen. switched off.



Setzen Sie sich nicht auf den Mäher und lassen Sie Kinder oder to do so.



65 dB

Garantierte Schallleistung

Level

- Bitte lesen Sie dieses Handbuch sorgfältig durch. Machen Sie sich gründlich mit den Bedienelementen und dem richtigen Gebrauch der Maschine vertraut. Sie sollten wissen, wie das Gerät funktioniert und wie Sie es sofort ausschalten können. off.
- Lassen Sie niemals Kinder diesen Mäher benutzen. Lassen Sie niemals Erwachsene mit diesem Mäher arbeiten, die nicht entsprechend geschult sind.
- Lassen Sie keine Personen, insbesondere keine kleinen Kinder oder Haustiere in Ihrer Nähe, wenn der Mäher in Betrieb ist.

Sicherheitshinweise

- Verwenden Sie den Mäher nur auf Gras und Rasenflächen, wie in dieser Anleitung beschrieben
- Halten Sie das Gerät stets außerhalb der Reichweite von Kindern und Tieren.
- Verwenden Sie das Gerät nicht, wenn sich andere Personen, insbesondere Kinder, in der Nähe befinden.
- Seien Sie aufmerksam, passen Sie auf, was Sie tun, wenn Sie den Mäher bedienen.
- Verwenden Sie den Mäher nicht, wenn Sie müde sind oder unter dem Einfluss von Drogen, Alkohol oder Medikamenten stehen. Dies kann zu schweren Verletzungen führen.
- Verwenden Sie eine persönliche Schutzausrüstung, wie z. B. eine Schutzbrille, rutschfeste Sicherheitsschuhe, robuste Handschuhe, um das Risiko von Verletzungen zu verringern.
- **Bedienen Sie das Gerät nicht barfuß oder mit offenen Schuhen.**
- Kleiden Sie sich angemessen. Tragen Sie keine weite Kleidung oder Schmuck und halten Sie Haare, Kleidung und Handschuhe von beweglichen Teilen fern.
- Benutzen Sie das Gerät nicht an übermäßig steilen Hängen.
- Berühren Sie niemals das rotierende Messer.
- Fahren Sie den Mäher nicht über Schotter, da die Gefahr besteht, dass Steine weggeschleudert werden.
- Überprüfen Sie den Bereich, in dem der Mäher eingesetzt werden soll, und entfernen Sie alle Gegenstände, die den Mäher blockieren oder von ihm weggeschleudert werden könnten, wie z. B. Steine und Stöcke
- Vermeiden Sie den Einsatz des Mähers auf nassem Gras.
- Entfernen Sie Hundekot vor dem Mähen.
- **Überprüfen Sie die Schneidwerkzeuge und ihre Befestigungen vor jedem Einsatz auf eventuelle Schäden.**
- Um ein Ungleichgewicht zu vermeiden, sollten alle beschädigten oder verschlissene Teile ausgetauscht werden.
- **Nehmen Sie den Mäher nicht in Betrieb, wenn er unvollständig ist oder unzulässige Veränderungen aufweist.**
- Halten Sie alle Körperteile, insbesondere Hände und Füße, von den Messern fern.
- **Achtung, das Messer bewegt sich nach dem Abschalten des Motors weiter.**
- Vergewissern Sie sich, dass die Klinge vollständig zum Stillstand gekommen ist, bevor Sie:
 - eine Blockierung entfernen
 - adjusting the cutting height
 - das Gerät anheben oder tragen
 - den Mäher zum Bewegen kippen
 - den Mäher checken oder reinigen
 - Wartungsarbeiten durchführen
- Wenn der Mäher stark vibriert, schalten Sie den Motor vollständig ab und ermitteln Sie die Ursache.
- Der Nutzer ist für Unfälle oder Gefahren verantwortlich, die anderen Personen auf seinem Grundstück zustoßen.
- Dieses Gerät ist nicht dafür bestimmt, durch Personen (einschließlich Kinder) mit eingeschränkten physischen, sensorischen oder geistigen Fähigkeiten oder mangelnder Erfahrung oder mangelndem Wissen benutzt zu werden.
- Verändern Sie den Rasenmäher nicht in irgendeiner Weise.
- Es wird empfohlen, das Gerät so zu programmieren, dass es nur zu Zeiten benutzt wird, in denen das Gelände frei von Aktivitäten ist, z. B. nachts. Bedenken Sie jedoch, dass bestimmte Tiere, z. B. Igel und Maulwürfe, nachts aktiv sind. Sie können durch das Produkt möglicherweise geschädigt werden.
- Das Produkt darf niemals mit Personen oder anderen Lebewesen zusammenstoßen. Wenn ein Mensch oder ein anderes Lebewesen den Weg des Produktes kreuzt, muss es sofort gestoppt werden.
- Legen Sie keine Gegenstände auf das Produkt oder seine Ladestation.
- Das Produkt darf nicht mit einem defekten Schutz, Messerteller oder Gehäuse verwendet werden. Ebenso wenig darf es mit defekten Klingen, Schrauben, Muttern oder Kabeln verwendet werden. Schließen Sie niemals ein beschädigtes Kabel an oder berühren Sie ein beschädigtes Kabel, bevor es von der Stromversorgung getrennt wurde.
- **Benutzen Sie das Gerät nicht, wenn die STOP Taste nicht funktioniert.**

- Schalten Sie das Gerät immer aus, wenn es nicht in Gebrauch ist. Das Gerät kann nur gestartet werden, wenn der richtige PIN-Code eingegeben wurde.
 - Das Produkt darf nie gleichzeitig mit einem Sprinkler verwendet werden. Verwenden Sie die Zeitplanfunktion, damit das Produkt und der Sprinkler nie gleichzeitig laufen.
 - Metallgegenstände im Boden (z. B. eingegrabene Elektrokabel) können zu einer Unterbrechung führen. Die Metallgegenstände können das Schleifensignal stören, was wiederum zu einem Ausfall führen kann.
 - Beachten Sie, dass (Haus-)Tiere den Begrenzungsdraht ausgraben oder unterbrechen können. Kontrollieren Sie ihn regelmäßig
 - AYI garantiert keine vollständige Kompatibilität zwischen dem Produkt und anderen Arten von drahtlosen Systemen wie Fernbedienungen, Funksendern, Hörschleifen, unterirdischen elektrischen Tierzäunen oder Ähnlichem.
- Setzen Sie den Mäher keinen Temperaturen über 80 °C aus, z. B. wenn Sie ihn längere Zeit in der direkten Sonne oder im heißen Kofferraum eines Autos liegen lassen.

Batteriesicherheit

- Dieses Produkt enthält Li-Ion-Batterien
Entzünden Sie die Batterien nicht und setzen Sie sie keinen hohen Temperaturen aus, da sie explodieren können.
- Nach intensivem Gebrauch oder bei hohen Temperaturen kann der Akku warm werden. Lassen Sie das Produkt vor dem Aufladen 30 Minuten lang abkühlen.
- Die Betriebs- und Lagertemperatur beträgt 0-50 °C / 32-122 °F. Der Temperaturbereich für das Aufladen liegt bei 0-45 °C / 32-113 °F. Zu hohe Temperaturen können zu Schäden am Produkt führen.

Wartung:

Elektrische Sicherheit:

- Betreiben Sie den Mäher nicht in explosionsgefährdeten Bereichen, z. B. in der Nähe von brennbaren Flüssigkeiten, Gasen oder Staub. Mäher können manchmal Funken erzeugen, die Staub und Dämpfe entzünden können.
 - Vermeiden Sie Körperkontakt mit geerdeten Flächen, wie z. B. Rohren. Es besteht ein erhöhtes Risiko eines Stromschlags, wenn Ihr Körper geerdet ist.
 - Im Falle eines Gewitters: Um das Risiko einer Beschädigung der elektrischen Komponenten des Produkts und der Ladestation zu verringern, empfehlen wir, bei Gewittergefahr alle Verbindungen zur Ladestation (Stromversorgung, Begrenzungs- und Suchkabel) zu trennen.
 - Fassen Sie die Ladestation oder den - Mäher nicht mit nassen Händen an.
 - Überprüfen Sie regelmäßig die Kabel der Stromversorgung und der Ladestation auf Anzeichen von Schäden oder Alterung.
- Überprüfen Sie alle sichtbaren Befestigungsschrauben und -muttern, insbesondere an der Mähscheibe, um sicherzustellen, dass sie nicht beschädigt werden.
 - Der Mäher und die Ladestation sollten regelmäßig überprüft und gereinigt werden und frei von Ablagerungen und Hindernissen gehalten werden. Beachten Sie, dass einige Gartentiere wie Spinnen, Insekten, Schnecken und Nacktschnecken in den Ritzen des Mähers nisten oder überwintern können. Diese können kleine Lebewesen/ Nagetiere anlocken, die den Mäher beschädigen können, wenn sie nicht abgeschreckt werden.
 - Prüfen Sie den Mäher vor dem Einsatz und nach jedem Aufprall auf Anzeichen von Verschleiß und Schäden und reparieren oder ersetzen Sie ihn bei Bedarf.
 - Verwenden Sie nur Originalersatzteile. Dadurch wird sichergestellt, dass die Sicherheit des Mähers erhalten bleibt.
 - Versuchen Sie nicht, beschädigte Teile des Mähers zu reparieren, es sei denn, Sie sind dafür qualifiziert.

Vielen Dank!

„Willkommen in unserer Familie. Wir haben damit begonnen, hilfreiche, einfach zu bedienende Produkte zu entwickeln, die gute Arbeit leisten, und wir hoffen, dass Ihr neues Produkt viele Jahre lang störungsfrei läuft.“

Mähroboter mähen das Gras regelmäßig in kleinen Schritten, um eine bestimmte Höhe beizubehalten. Dazu müssen sie in der Lage sein, das Gras jeden Tag mehrmals zu mähen. Auf diese Weise wird die Rasenhöhe konstant in Schach gehalten. Da regelmäßig kleine Mengen gemäht werden, fällt das Schnittgut auf den Boden und wird nicht aufgefangen. Mit der Zeit kompostiert dieser kurze Schnitt und fügt dem Rasen Stickstoff hinzu. Dadurch wird der Rasen mit der Zeit grüner und üppiger und die allgemeine Gesundheit des Rasens wird verbessert.

Was ist drin

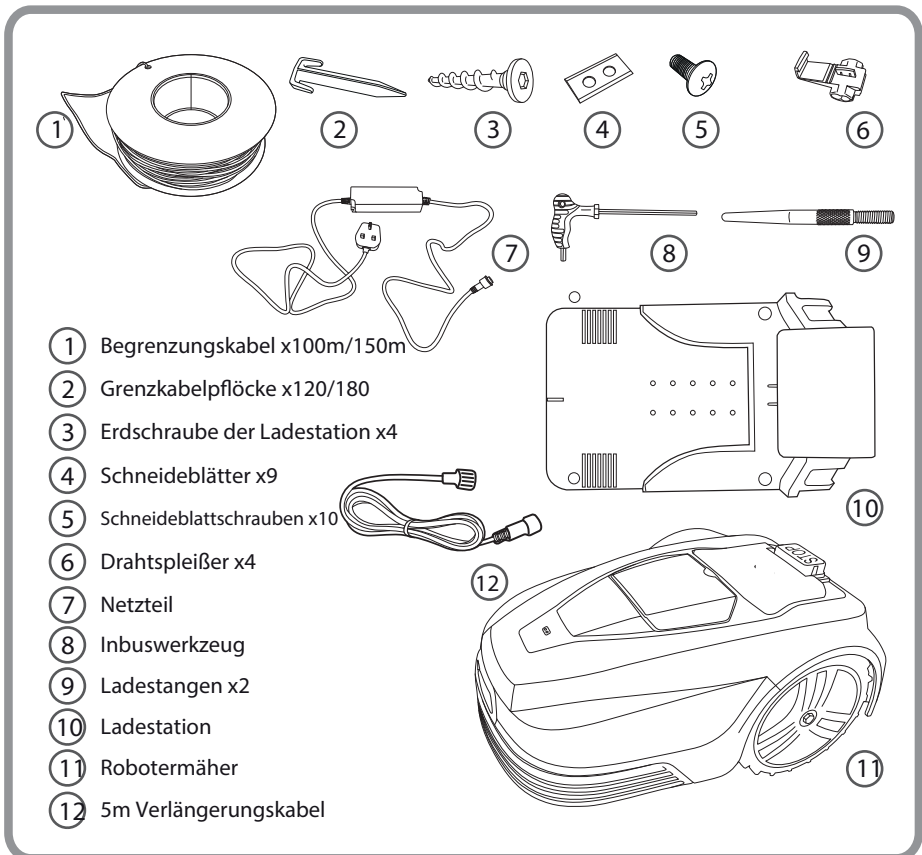

DEN RASEN VORBEREITEN

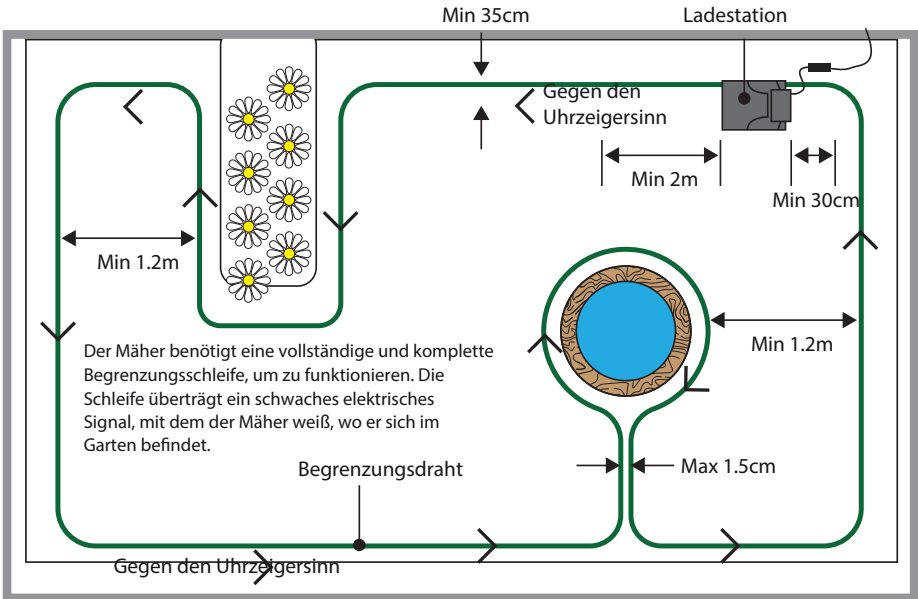

Stumpfe Winkel

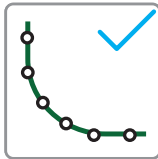

Kurven

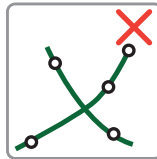

Drähte nicht kreuzen

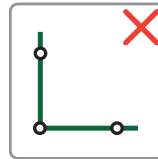

Keine rechten Winkel

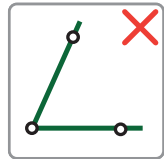

Keine spitzen Winkel

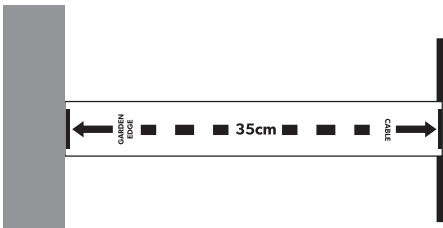

Ein praktisches Lineal, das Sie aus dem Karton herausdrücken können, hilft Ihnen, 35 cm Abstand vom Rand ihres Gartens zu messen.

Es kann Stellen Ihres Gartens geben, die für Ihren Mähroboter schwierig oder sogar unmöglich sind. Ihr Mähroboter wird nicht über das Begrenzungskabel hinausfahren, das Sie um Ihren Garten herum verlegen müssen.

Er ändert die Richtung bei Begegnungen mit Gegenständen wie z. B:

- Pfosten und Masten (z. B. Wäscheleinen)
- Zäune und Mauern um Bäume

Aber er muss ferngehalten werden von:

- Gegrabenen Grenzen
- Bäumen mit freiliegenden Wurzeln
- Blumenbeeten
- Teichen und Wasserspielen
- Übermäßig unebenem Gelände

Der Draht muss straff gehalten werden und darf sich niemals selbst umschlingen oder überkreuzen. Idealerweise sollte der Draht bei besonders unebenem Boden tief eingegraben und mit Pflocken befestigt werden. Dies lässt sich leicht mit einem manuellen Kantenschneider bewerkstelligen. Ist dies nicht erwünscht oder möglich, sollte das Kabel im Abstand von mindestens 1 m um den Garten herum mit Pflocken fest verankert werden, wobei das Kabel straff gehalten werden sollte, um zu vermeiden, dass es vom Mäher durchtrennt wird, vor allem an Ecken und auf unebenem Gelände. Das Kabel sollte mindestens 35 cm vom Rand des Gartens entfernt verlegt werden, da der Mäher das Kabel überragen wird, ohne darüber hinaus zu fahren.

An Ecken sollte der Draht nicht in einem spitzen oder rechten Winkel verlegt werden, sondern in einer Kurve oder in einer Reihe stumpfer Winkel. Der Mäher kann ein Signal des Kabels aus einer Entfernung von bis zu 18 m erkennen. Es ist zu beachten, dass aufgrund dieser Einrichtung einige Bereiche des Rasens nicht gemäht werden, z. B. außerhalb der Begrenzungskanten. Wenn der Boden an der Stelle, an der die Drähte verlegt werden sollen, besonders trocken ist, kann er mit einem geeigneten Rasentrimmer gepflegt werden.

Wenn der Garten aufgrund von Regenmangel hart ist, hilft es, den Garten gründlich zu wässern, bevor Sie versuchen, den Begrenzungsdraht zu verlegen.

Schwierige Stellen korrigieren oder vermeiden Hindernisse wie Baumwurzeln auf dem Rasen

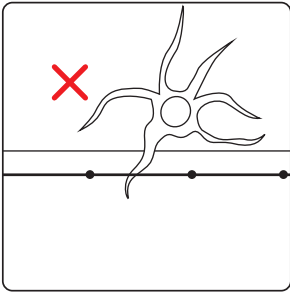

Wenn eine Baumwurzel in den Mähbereich hineinragt, ist das ein Problem für den Mäher.

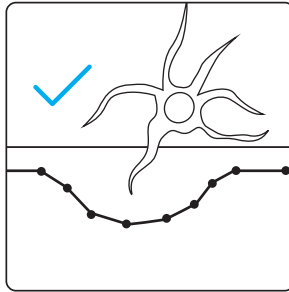

Eine Lösung besteht darin, den Bereich um die Baumwurzel herum abzustecken und ungemäht zu lassen.

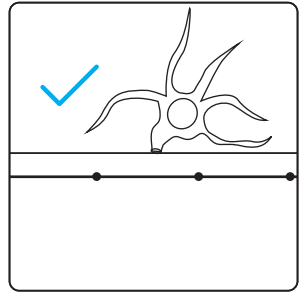

Alternativ können Sie die Baumwurzel mit einer Säge zurückschneiden und die entstehenden Unebenheiten auffüllen, bevor Sie die Begrenzung darüber setzen.

Stark unebene Rasenfläche

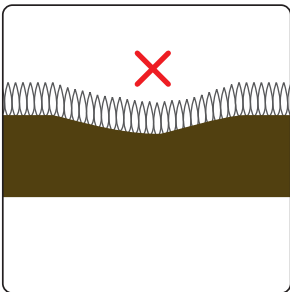

Eine entsprechend starke Vertiefung in der Rasenfläche kann ebenfalls zu Problemen führen, da die Räder des Mähers möglicherweise die Haftung verlieren und ins Taumeln

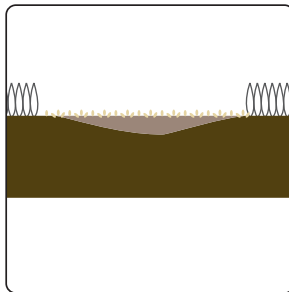

Wenn Sie nicht auf das Mähen dieser Fläche verzichten wollen, füllen Sie sie am besten mit Erde auf, verdichten sie und säen sie wieder mit Gras an.

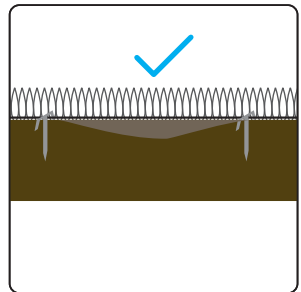

Wenn der Bereich auf der Begrenzungslinie liegt, kann er ganz normal ausgepflegt werden. Liegt er innerhalb der Mähfläche, sollte er kein Problem mehr darstellen.

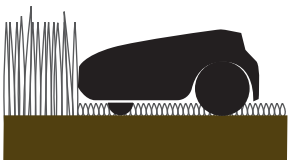

Wenn Ihr Mäher auf besonders langes Gras stößt, könnte er es als Hindernis erkennen, da es den Hindernissensor des Mähers auslösen könnte. Das Gras muss auf einer angemessenen Höhe sein, damit der Mähroboter richtig funktionieren kann.

Die Ladestation einrichten

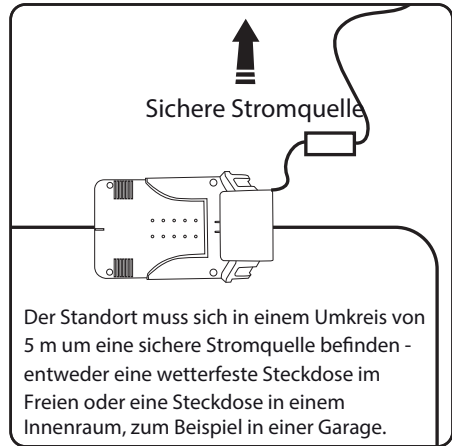
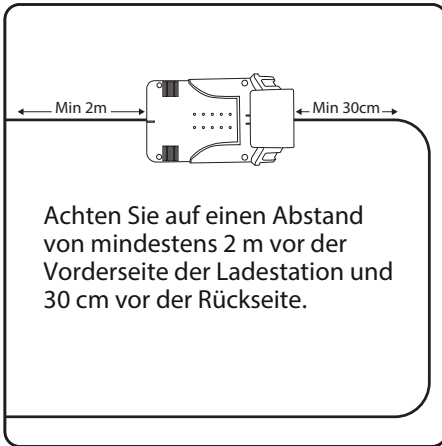

Suchen Sie einen Ort mit Stromanschluss und stellen Sie sicher, dass der Mäher die Ladestation gegen den Uhrzeigersinn verlassen kann. Verankern Sie die Platte noch nicht.

Der Standort der Ladestation sollte flach und sicher sein, ohne dass die Gefahr besteht, dass er sich verschiebt. Wenn die Station an einer instabilen Kante platziert wird, kann sie absacken und zu einer Unebenheit führen, die dem Mäher bei der Rückkehr zum Laden Probleme bereitet.

! WARNUNG: Schlaffe Drähte sind eine Stolperfalle. Seien Sie bei der Wahl Ihres Standorts vorsichtig.

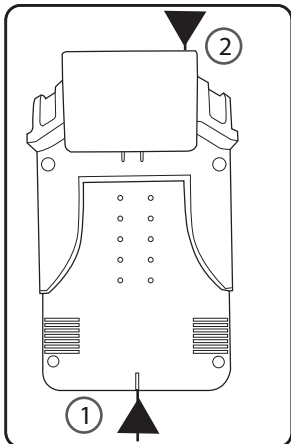

Das Begrenzungskabel wird an der Vorderseite (1) der Ladestation eingeführt und kommt an der Rückseite (2) wieder heraus.

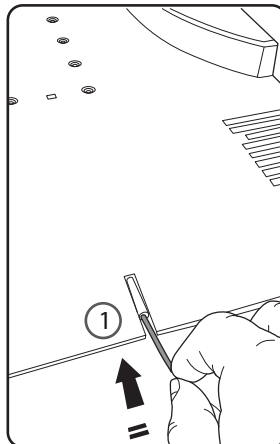

Führen Sie das Begrenzungskabel in das Rohr an der Vorderseite (1) der Ladestation ein.

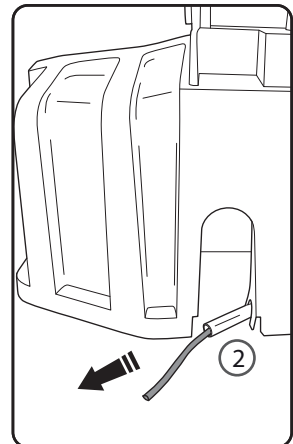

Es wird an der Rückseite des Gerätes wieder austreten.

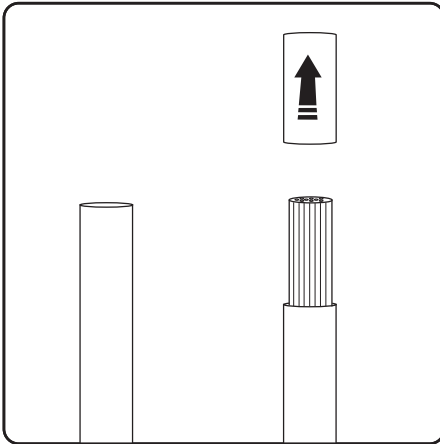

Vor dem Anschließen müssen Sie den Kunststoffmantel vom Ende des Kabels abziehen. Das Verdrehen der freiliegenden Drähte nach dem Abisolieren hilft, eine gute Verbindung zu gewährleisten.

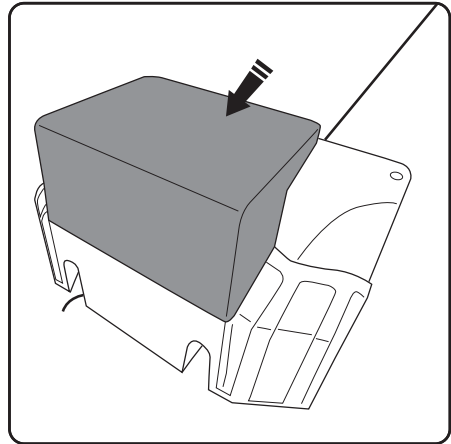

Die Ladestation hat auf der Rückseite eine Haube (grau dargestellt), die sich nach vorne klappen lässt.

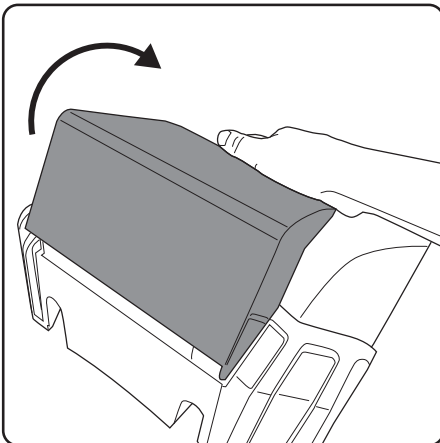

Schieben Sie die Haube der Ladestation nach vorne, um die Kabelanschlüsse freizulegen.

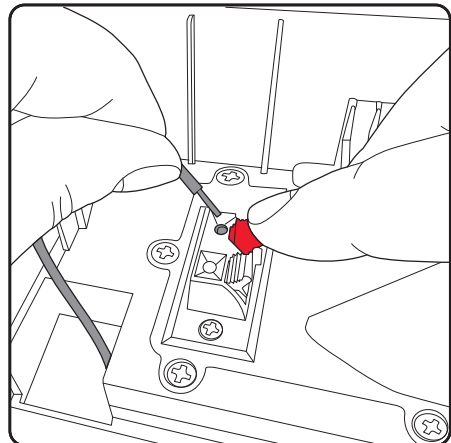

Die gefederte Klemme muss angehoben werden, um das Loch freizulegen. Stellen Sie sicher, dass das Kabel vollständig eingesteckt ist, bevor Sie die rote Klemme lösen.

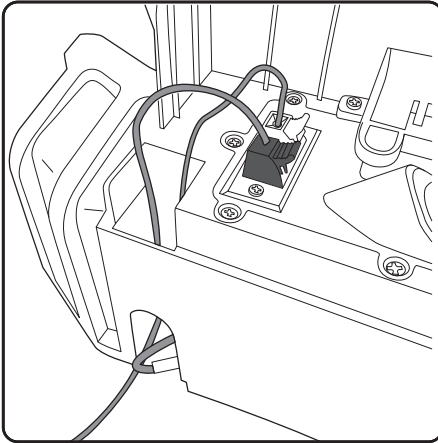

Am Ende der Begrenzung muss der Draht wieder zur Ladestation führen und durch das Gerät geführt und an die schwarze Buchse angeschlossen werden.

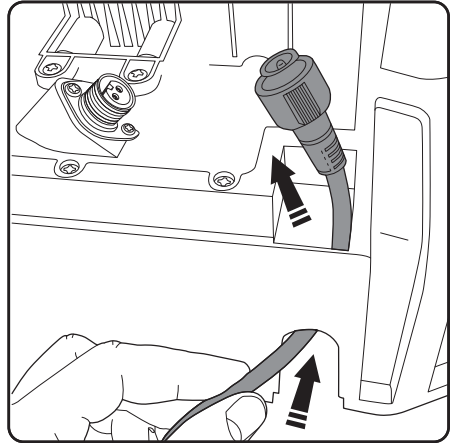

Führen Sie das Stromkabel durch die andere Seite der Ladestation.

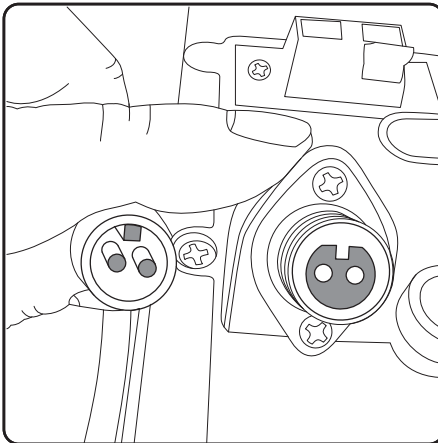

Achten Sie auf die Kabelverbindungen, da es ein Detail zur Ausrichtung des Steckers gibt, um einen korrekten Anschluss zu gewährleisten.

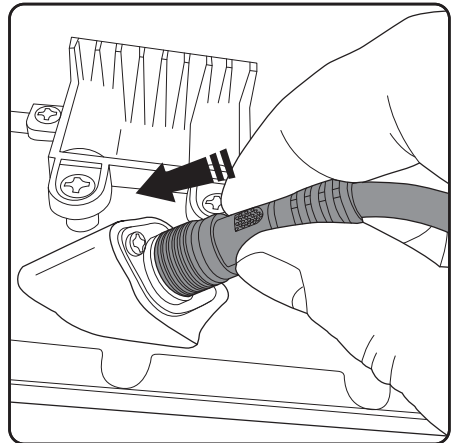

Schieben Sie das Stromkabel in die richtige Position.

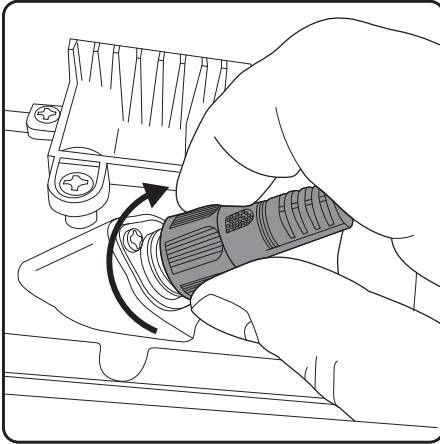

Schrauben Sie dann den Außenring auf, um das Kabel zu fixieren und das Eindringen von Wasser zu verhindern.

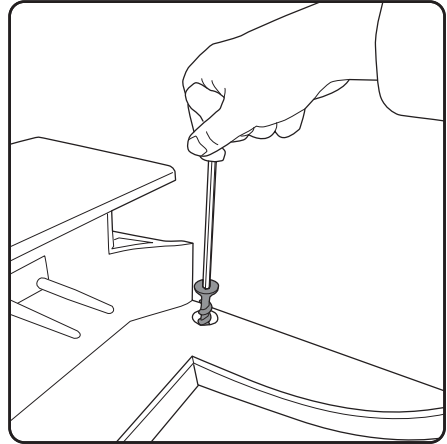

Sobald die Basisstation vollständig verkabelt ist, kann sie mit den vier mitgelieferten Schrauben befestigt werden. Verwenden Sie den mitgelieferten Inbusschlüssel, um sie sicher einzuschrauben, und achten Sie darauf, dass sie vollständig eingesetzt sind und bündig mit der Basisstation abschließen. Herausstehende Schrauben können die korrekte Positionierung des Mähers behindern.

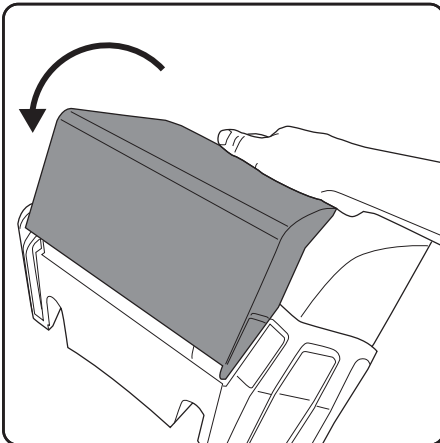

Schieben Sie die Abdeckung wieder in ihre ursprüngliche Position, um die Kabel und Anschlüsse vor eindringendem Wasser zu schützen.

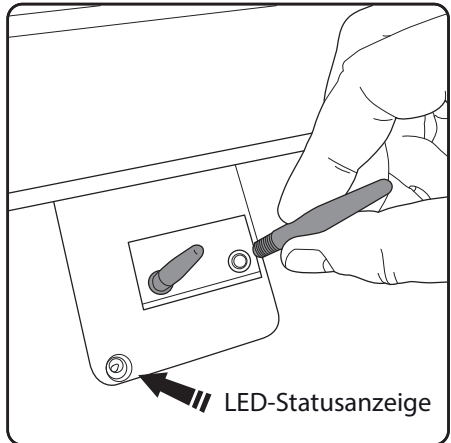

Making sure the power is switched off at Vergewissern Sie sich, dass der Strom an der Steckdose ausgeschaltet ist, und schrauben Sie die beiden Ladestäbe in die Löcher direkt unter der Abdeckung der Basisstation. Hinweis: An dieser Stelle befindet sich die LED-Statusanzeige. Siehe Seite 22.

Begrenzungskabel verlegen

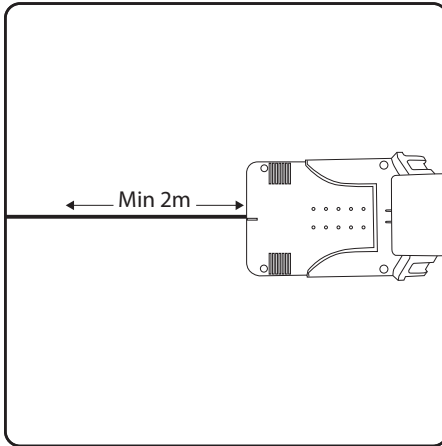

Halten Sie den Draht zumindest auf den ersten 2 m gerade. So kann der Mäher problemlos zur Ladestation zurückkehren.

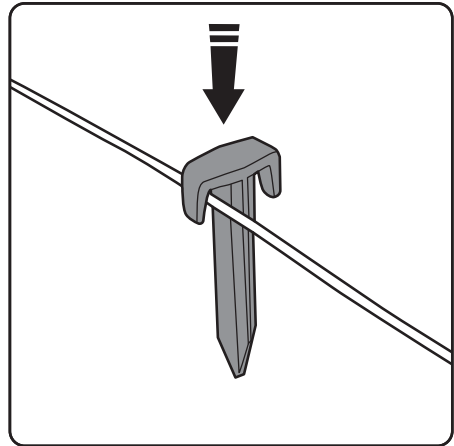

Setzen Sie die Pflöcke in Abständen von etwa 1 m auf geradem und ebenem Boden ein, 30 cm bis 50 cm in Kurven und Ecken. Bei unebenem Boden und Hindernissen sind mehr Pflöcke erforderlich.

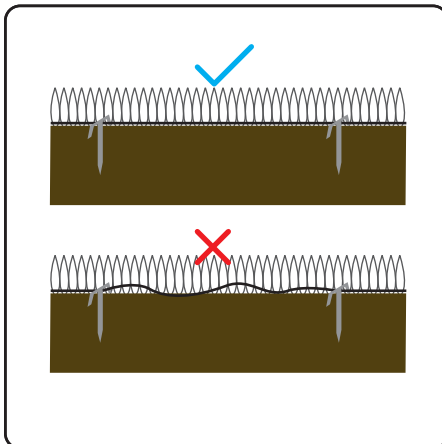

Der Begrenzungsdraht muss straff gehalten werden. Wenn er lose ist, kann es passieren, dass er vom Mäher durchgeschnitten wird, wenn er darüberfährt.

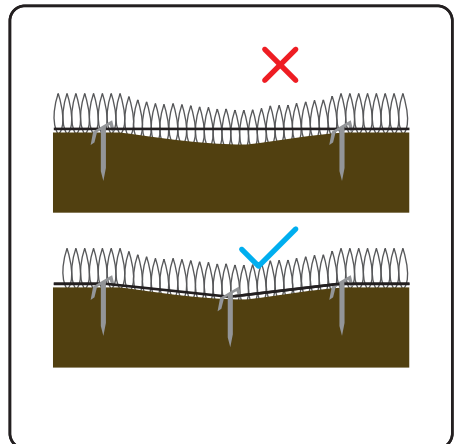

Wenn der Draht über eine mäßige Senke im Rasen verläuft, sind mehr Pflöcke erforderlich, um den Draht fest auf Bodenhöhe zu halten, sonst besteht die Gefahr, dass er durchgeschnitten wird.

Den Mäher bedienen

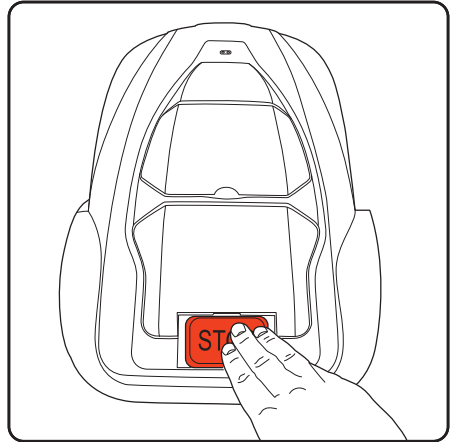
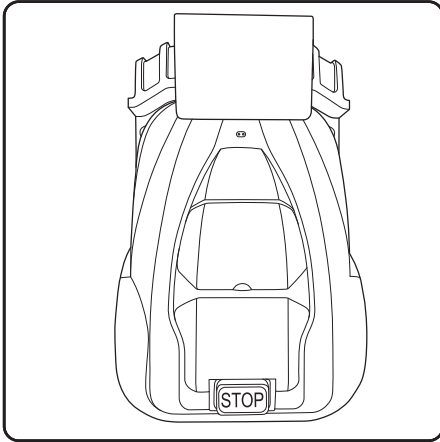

Stellen Sie den Mäher so auf die Ladestation, dass die Räder auf den Halterungen stehen und die beiden Stifte vorne am Mäher einrasten.
Hinweis: Der Mäher muss auf mindestens 70 % der Kapazität aufgeladen werden, bevor er die Station verlassen kann.

Drücken Sie die STOP-Taste

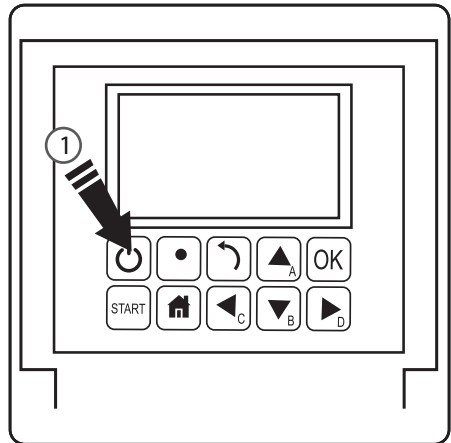
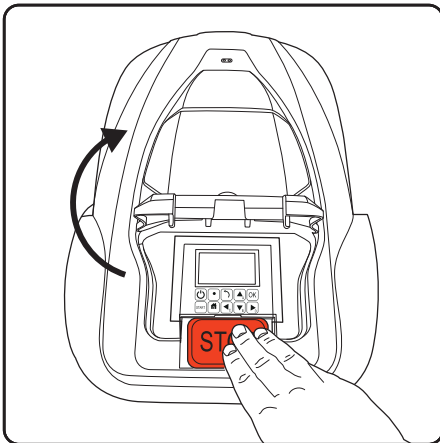

Dadurch werden das Bedienfeld und die Abdeckung des LCD-Displays geöffnet.

Drücken der Einschalttaste (1) für drei Sekunden, um das LCD-Display zu aktivieren.

Kontrollfeld

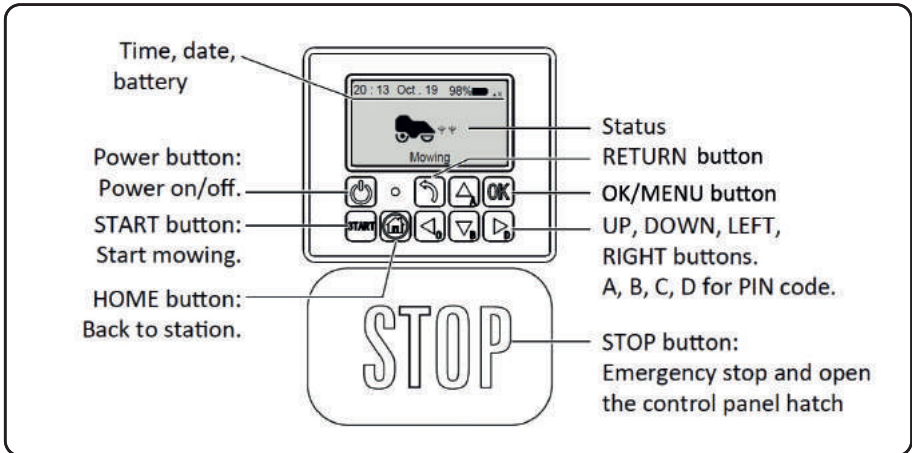

Schnitthöhe anpassen

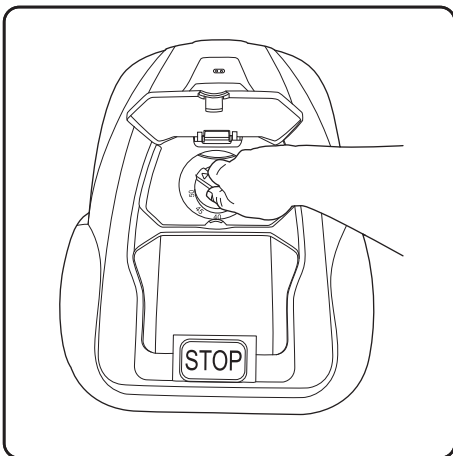

1. Öffnen Sie den Knaufdeckel
2. Die Schnitthöhe kann durch Drehen des Einstellknaufes von 2,5 bis 5,5 cm eingestellt werden.

Inbetriebnahme

Einstellen der Schnitthöhe

Für den ersten Schnitt der Saison oder langes, dickes, nasses Gras ist die höchste Einstellung (5,5 cm) erforderlich. Verringern Sie die Höhe allmählich auf die gewünschte Höhe, sobald der gesamte Rasen einmal abgefahren wurde. Dies kann ein paar Tage oder Wochen dauern. Wenn der Begrenzungsdraht nicht eingegraben, sondern an der Oberfläche des Gartens verankert wird, ist es ratsam, den Draht in die Oberfläche des Rasens einwachsen zu lassen und den Mäher während dieser Zeit auf einer höheren Messereinstellung zu betreiben.

HINWEIS: In den ersten Tagen nach dem Mähen kann das Gras streifig oder fleckig aussehen, wo der Mäher es geschnitten bzw. nicht geschnitten hat. Dies ist normal und wird sich nach einigen Tagen einpendeln, wenn die gesamte Rasenfläche gemäht wurde.

Das erste Mal draußen

Das Bedienfeld fragt nach einem Passcode.
Die Standard-PIN lautet: AAAA

Wenn Sie die Starttaste drücken und die Klappe schließen, beginnt der Mäher damit die Begrenzung abzufahren und mäht den Rasen nach dem Zufallsprinzip.

Das erste Mal draußen

Die ersten paar Mähvorgänge werden unregelmäßig und unfertig aussehen, das ist normal. Durch die vielen Überfahrten, die der Mäher im Laufe der Zeit durchführt, wird sich dies ausgleichen. Mit dem spiralförmigen Mähen kann man in kürzerer Zeit den gewünschten Effekt erzielen. Diese Methoden werden auf Seite 19 erläutert.

Mähen in der neuen Saison

Zwischen den Mähseasonen, wenn der Mäher nicht in Betrieb ist (in den Wintermonaten) kann das Gras ungepflegt werden und Gestrüpp entstehen. Überprüfen Sie zu Beginn der neuen Saison den Mähvorgang und gehen Sie alle Problembereiche an.

Status	Bedeutung
Standby	Mäher ist einsatzbereit
Mowing	Mäher mäht automatisch
Spot Mow	Mäher mäht spiralförmig
Returning	Mäher fährt zurück zur Station
Charging	Mäher wird geladen
Charge to work	Mäher wird geladen und setzt das Programm fort, wenn er geladen ist
Emergency stop	Mäher wird manuell gestoppt
Error	Mäher funktioniert nicht
Firmware update	Firmware wird aktualisiert

Einschalten

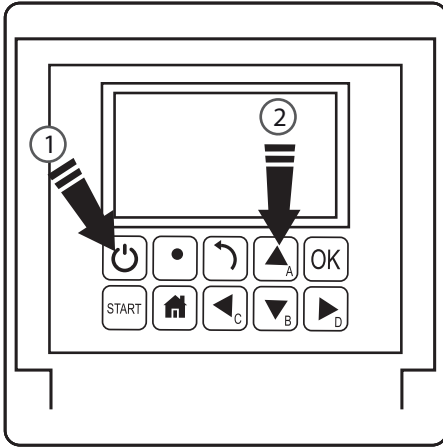

1. Drücken Sie die Einschalttaste für 3 Sekunden.
2. Geben Sie die 4-Buchstaben-PIN ein. Der Standard-PIN-Code lautet "AAAA".
3. Der Mäher wartet nun im Standby-Modus auf weitere Anweisungen.

Power off

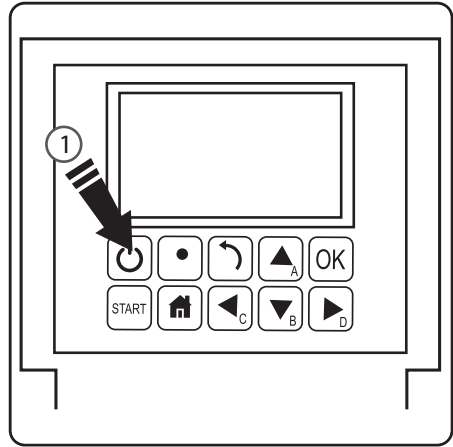

1. Drücken Sie die Einschalttaste 3 Sekunden lang.

Mähen beginnen



1. START-Taste drücken
2. Schließen Sie die Abdeckung zum Starten
3. Hinweis: Wenn die Batterie weniger als 70 % geladen ist, wechselt das Gerät in den Modus "Arbeitsladung", bis es 90 % erreicht hat. Bei weniger als 30 % kehrt das Gerät zum Aufladen zur Ladestation zurück.

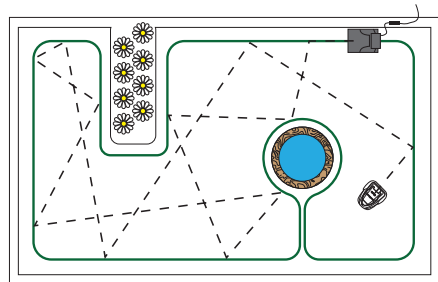

Im Standardmähdmodus fährt der Mäher nach dem Zufallsprinzip in Ihrem Garten herum und ändert jedes Mal die Richtung, wenn er das Begrenzungskabel erreicht.

Einstellung der Arbeitszeiten

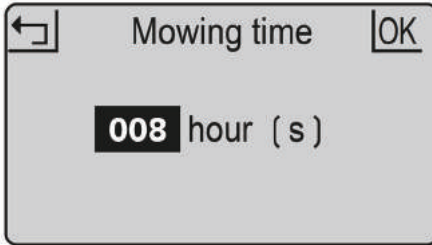

Dies ist die Zeit, in der der Mäher aktiv ist. Dies schließt die Ladezeit ein. Beispiel: Wenn der Mäher auf 8 Stunden eingestellt ist und ab 20:00 Uhr in Betrieb genommen werden soll, ist er bis 4:00 Uhr morgens aktiv. In dieser Zeit kann er 1 Stunde lang mähen, 2 Stunden lang laden und erneut 1 Stunde mähen; 2 Stunden aufladen, 1 Stunde mähen und

1. Drücken Sie die OK-Taste, um in das Untermenü 1 zu gelangen.
2. Wählen Sie "setting", um das Untermenü 2 aufzurufen.
3. Wählen Sie "work time".
4. Arbeitszeit mit den Tasten UP und DOWN einstellen. (Standard ist 8 Stunden)
5. Drücken Sie die OK-Taste, um die Einstellung zu bestätigen.

Möglicherweise möchten Sie den Mäher während seines Mähzyklus anhalten. Dafür drücken Sie:

Stop



1. Drücken Sie die STOP-Taste.
2. Der Mäher stoppt sofort und die Kontrollklappe öffnet sich.
3. Der Bildschirm zeigt den Nothalt („emergency stop“) an
4. Drücken Sie die Taste OK oder RETURN.
5. Geben Sie den PIN-Code ein.

6. Wenn der Mäher in Betrieb war, als die STOP Taste gedrückt wurde, erscheint auf dem Bildschirm „Arbeit fortsetzen?“ Sie können dann entweder OK drücken, um den Roboter seine Arbeit aufnehmen zu lassen oder RETURN, um den Vorgang abzubrechen.

Back to station

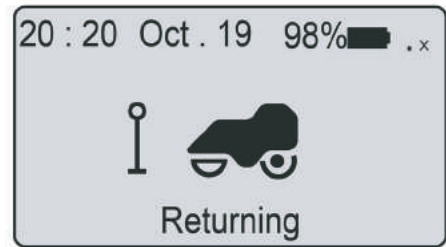

1. Drücken Sie die HOME-Taste für 3 Sekunden.
2. Schließen Sie die Abdeckung und der Mäher kehrt.

Aufladen

1. Stellen Sie den Mäher in die Station (oder drücken Sie die HOME-Taste für 3 Sekunden)
2. Der Mäher wird bis 100 % aufgeladen und geht dann in den Standby-Modus.
3. Der Mäher wird wieder aufgeladen, wenn die Batterie weniger als 75 % beträgt.

Der Mäher lädt sich an seiner Station über die beiden Ladestäbe auf.

Diese werden an der Vorderseite des Mähers eingeführt. Stellen Sie sicher, dass die Löcher frei von Ablagerungen oder Hindernissen sind und dass der Mäher bei der Annäherung an die Ladestation ausgerichtet ist. Ein unebener Boden bei der Annäherung kann dazu führen, dass der Mäher nicht beim ersten Mal eine positive Verbindung herstellt. In diesem Fall sollten Sie den Boden nivellieren oder die Station in eine geeignetere Lage versetzen.

Zeitplan

1. Drücken Sie die OK-Taste, um in das Untermenü 1 zu gelangen.
2. Wählen Sie "Schedule".
3. Drücken Sie die OK-Taste, um den gewünschten Tag auszuwählen.
4. Drücken Sie die Tasten UP, DOWN, LEFT und RIGHT, um die Start- und Endzeit einzustellen.
5. Drücken Sie die OK-Taste, um die tägliche Einstellung zu bestätigen.
6. Wiederholen Sie die Schritte 3 bis 5, um den Wochenplan zu vervollständigen.
7. Drücken Sie die OK-Taste, um die wöchentliche Einstellung zu bestätigen.

So können Sie den Mähplan für verschiedene Wochentage ändern, z. B. wenn Sie verhindern möchten, dass an einem bestimmten Tag gemäht wird, oder wenn andere geplante Aktivitäten im Garten während des normalen Tagesablaufs ein effektives Mähen stören würden.

Zone

zone	dst (m)	pct (%)
z_1	8	100
z_2	----	--
z_3	----	--
z_4	----	--
z_5	----	--

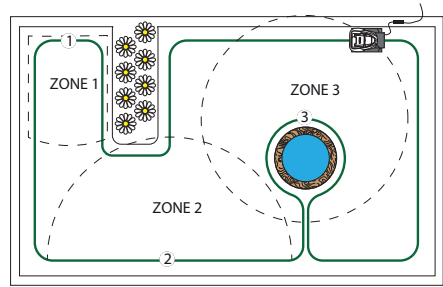

1. Drücken Sie die OK-Taste, um in das Untermenü 1 zu gelangen.
2. Wählen Sie "Zone".
3. Drücken Sie die Taste-OK, um die gewünschte Zone auszuwählen.
4. Drücken Sie die Tasten UP, DOWN, LEFT und RIGHT, um die Entfernung und den Prozentsatz auszuwählen.
5. Drücken Sie die OK-Taste, um jede Zone zu bestätigen.
6. Wiederholen Sie die Schritte 3 bis 5.
7. Drücken Sie die OK-Taste, um die Einstellung aller Zonen zu bestätigen.

Sie können bis zu 5 Zonen in Ihrem Garten einrichten. So können Sie festlegen, welche Bereiche Ihres Gartens mehr oder weniger Aufmerksamkeit benötigen. Eine Zone wird durch die Entfernung des Begrenzungskabels von der Ladestation festgelegt. Die Entfernung sollte zwischen 0 und 500 m liegen, und die Prozentsätze sollten sich zu 100 % addieren, sonst kann die Einstellung nicht abgeschlossen werden.

Punktuell mähend



1. Stellen Sie den Mäher in den Garten.
2. Drücken Sie die OK-Taste, um in das Untermenü 1 zu gelangen.
3. Select 'spot mode'.
4. Schließen Sie die Abdeckung, um zu starten.

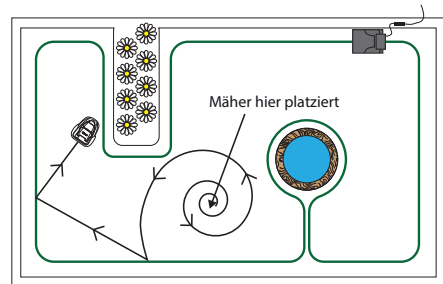

Der Mäher kann innerhalb der Begrenzung platziert werden und mäht im „spot mode“ in einer relativ ebenmäßigen Spirale für 5 Minuten. Dies kann hilfreich sein, wenn Sie eine bestimmte Stelle schneller gemäht haben möchten.

Regen-Modus

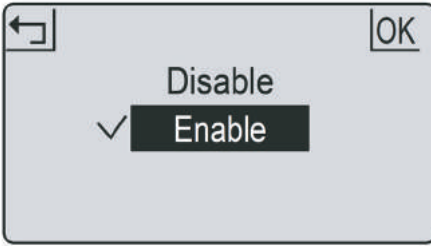

Der „rain mode“ legt fest, ob der Mäher bei Regen ausfährt oder nicht. Wenn Sie diese Funktion deaktivieren, kann der Mäher auch bei Regen weiterarbeiten.

WARNUNG: Vermeiden Sie die Aktivierung bei starkem Regen und Sturm. Nasses Gras stellt eine zusätzliche Belastung für den Mäher dar und die Mähzeit kann sich verkürzen. In einigen Fällen kann es vorkommen, dass der Mäher bei Regen nicht zur Ladestation zurückkehrt.

1. Drücken Sie die OK-Taste, um in das Untermenü 1 zu gelangen.
2. Wählen Sie "setting", um das Untermenü 2 aufzurufen.
3. "rain mode" auswählen
4. Drücken Sie die UP- und DOWN-Tasten, um den Regenmodus zu aktivieren.
5. Drücken Sie die OK-Taste, um die Einstellung zu bestätigen.

Sprache

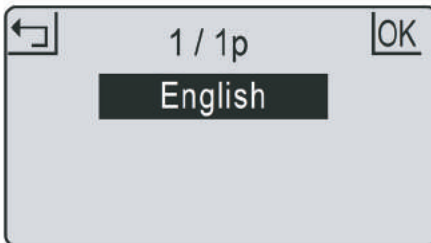

1. Drücken Sie die OK-Taste, um in das Untermenü zu gelangen.
2. Wählen Sie 'Einstellung', um das Untermenü 2 zu öffnen
3. Sprache auswählen
4. Drücken Sie die Tasten UP und DOWN, um die gewünschte Sprache einzustellen.
5. Drücken Sie die OK-Taste, um die Einstellung zu bestätigen.

Datum und Uhrzeit



1. Drücken Sie OK, um in das Untermenü 1 zu gelangen.
2. Wählen Sie „setting“, um das Untermenü 2 zu öffnen.
3. Datum und Zeit auswählen.
4. Drücken Sie UP, DOWN, LEFT oder RIGHT, um Datum und Zeit auszuwählen.
5. Drücken Sie OK, um Ihre Wahl zu bestätigen.

Die exakte Einstellung von Datum und Uhrzeit gewährleistet eine genaue Terminplanung.

PIN-Code



1. Der PIN-Code sollte nach dem Einschalten und Drücken der STOP-Taste eingegeben werden, bevor der Fehlerstatus gelöscht und der PIN-Code geändert wird.
2. Wenn der PIN-Code falsch ist, wird auf dem Bildschirm "PIN wrong, please retry" angezeigt.
3. Wenn der PIN-Code dreimal falsch eingegeben wurde, wird der Bildschirm für 15 Sekunden gesperrt. Bei weiteren Fehleingaben verdoppelt sich die Sperrzeit.

PIN-Code ändern

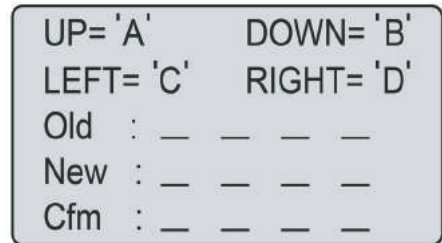

1. Drücken Sie OK um das Untermenü 1 zu öffnen.
2. Wählen Sie 'setting', um das Untermenü 2 zu öffnen
3. Wählen Sie 'change PIN'
4. Geben Sie den ursprünglichen PIN-Code ein.
5. Geben Sie den neuen PIN-Code ein.
6. Geben Sie den neuen PIN-Code erneut ein. ("new passwords do not match" wird bei inkorrekten Passwörtern angezeigt).
7. Drücken Sie zur Bestätigung die OK-Taste.

Werkseinstellungen

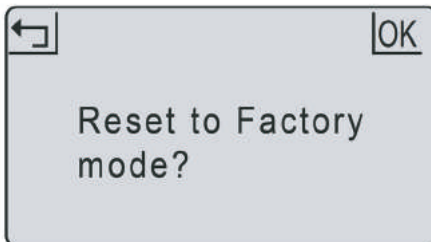

1. Drücken Sie OK um das Untermenü 1 aufzurufen.
2. Wählen Sie 'setting', um das Untermenü 2 aufzurufen.
3. Wählen Sie 'factory reset'
4. Auf dem Bildschirm erscheint 'Reset to factory mode?'
5. Drücken Sie zur Bestätigung die OK-Taste.

Fehlermeldung

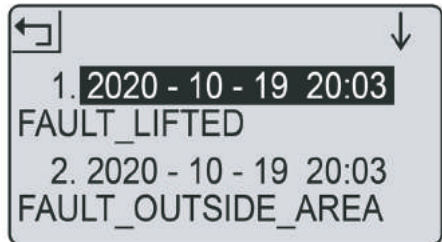

1. Drücken Sie OK um das Untermenü 1 aufzurufen.
2. Wählen Sie "setting" um das Untermenü 2 aufzurufen.
3. Wählen Sie "information", um das Untermenü 3 aufzurufen.
4. Wählen Sie 'error log'
5. Die letzten 10 Einträge (einschließlich Datum, Uhrzeit und Fehlermeldung) werden angezeigt.

Im Falle einer Störung zeichnet das Fehlerprotokoll alle Aktionen auf und kann für die Wartung und Fehlersuche verwendet werden.

Arbeitsprotokoll

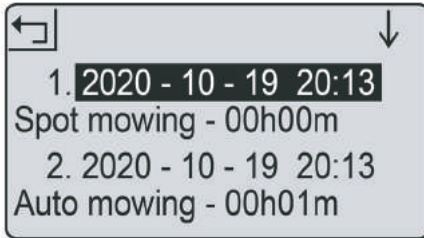

1. Drücken Sie die OK -Taste, um in das Untermenü 1 zu gelangen.
2. Wählen Sie "setting", um das Untermenü 2 aufzurufen.
3. Wählen Sie ‚information‘, um das Untermenü 3 aufzurufen.
4. Wählen Sie ‚work log‘
5. Es werden die letzten 10 Datensätze (einschließlich Datum, Uhrzeit, Arbeitsmodus und Arbeitszeit) angezeigt.

LED an der Ladestation

Rotes Dauerlicht

Blaues Blinklicht

Blaues Dauerlicht

Strom sparen

Die Hintergrundbeleuchtung schaltet sich nach 2 Minuten bzw. der Mäher nach 8 Minuten aus, ohne dass der Benutzer eingreifen muss.

LED-Anzeige

Die Hintergrundbeleuchtung schaltet sich nach 2 Minuten aus und der Mäher schaltet sich nach 8 Minuten aus, ohne dass der Benutzer eingreifen muss.

Status

Unterbrochenes Begrenzungskabel

Mäher lädt

Schleifensignal normal oder voll geladen

Untermenü 1	Untermenü 2	Untermenü 3
Spot-Mode		
Setting	Sprache	English
		German
		French
	Datum und Uhrzeit	
	Regenmodus	
	Arbeitszeit	
	PIN ändern	
	Zurücksetzen auf Werkseinstellungen	
Information		Über
		Fehlerprotokoll
		Arbeitsprotokoll
Schedule		
Zone		

Begrenzungsdraht reparieren

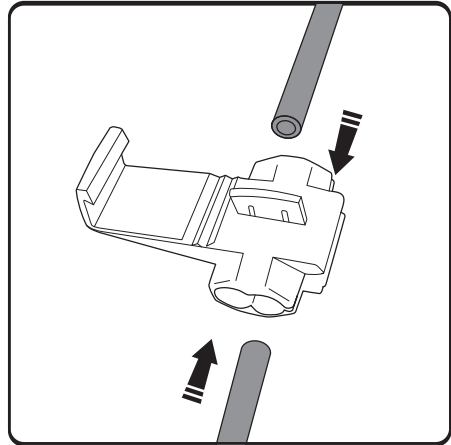
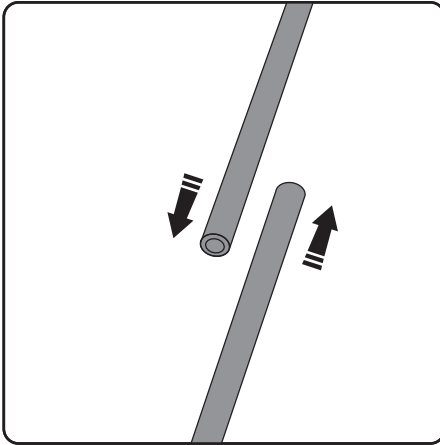

Wenn der Begrenzungsdraht durchtrennt wird oder aus irgendeinem Grund reißt (angezeigt durch ein rotes Dauerlicht an der Ladestation), müssen Sie die Stelle suchen und reparieren. Dazu müssen Sie eine der mitgelieferten Verbindungsklemmen verwenden. Nehmen Sie zunächst etwas überschüssigen Draht auf, sodass er sich an der Bruchstelle überlappt.

Die Klemme hat zwei Kanäle. Schieben Sie ein Ende in den einen Kanal und das andere Ende in den anderen. Der Draht muss genau hineinpassen und kann am anderen Ende sogar überstehen.

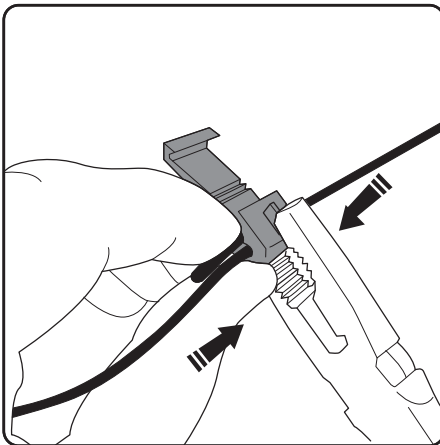

Nehmen Sie eine Zange und klemmen Sie die auf die eingeführten Drähte. Dadurch wird eine Verbindung zwischen den Drähten hergestellt.

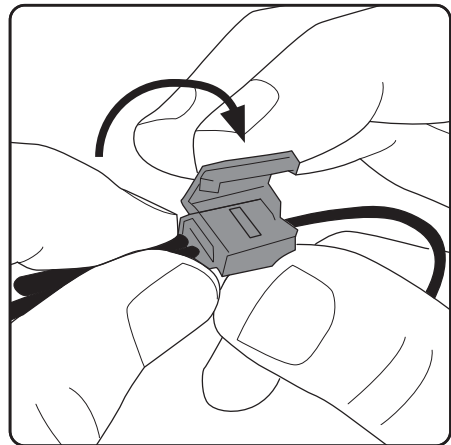

Schließen Sie den Deckel der Klammer, bis er sicher einrastet. Achten Sie darauf, dass die Klammer nicht über Ihren Rasen hinausragt und das Risiko besteht, dass sie vom Rasenmäher geschnitten wird, indem Sie sie im Boden verankern.

Wenn der Begrenzungsdraht repariert ist, leuchtet die Ladestation dauerhaft blau. Wenn das Licht immer noch rot leuchtet, gibt es weitere Unterbrechungen in der Schleife, die geortet und repariert werden müssen.

Die Klingen ersetzen

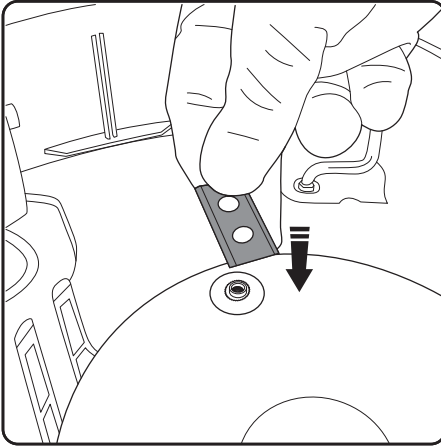

1. Den Mäher ausschalten
2. Tragen Sie Schutzhandschuhe
3. Drehen Sie den Mäher auf den Kopf
4. Setzen Sie die Klinge über das erhöhte Schraubenloch.

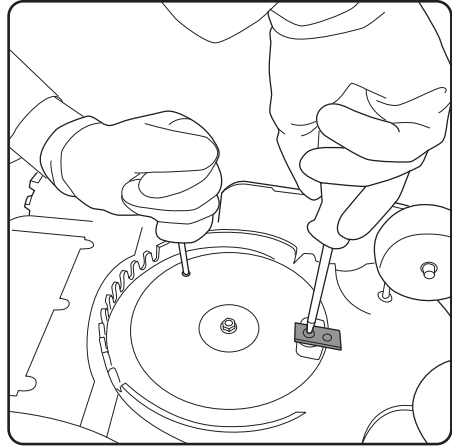

5. Verwenden Sie einen zweiten Schraubendreher, um die Klingenplatte zu verankern, während Sie die Klinge anbringen.
6. Befestigen Sie die Klinge mit einem Kreuzschlitzschraubendreher an der Klingenplatte. Die Klinge sollte sich nach der Montage frei drehen können.
7. Wiederholen Sie den Vorgang für die anderen Blätter.

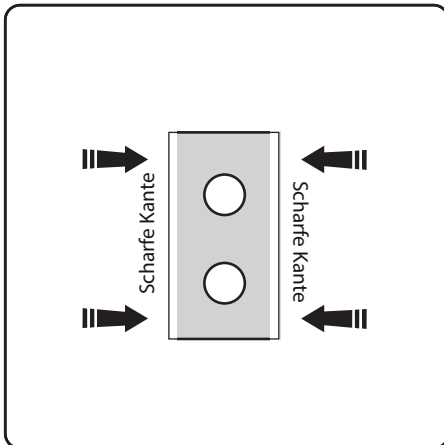

Richten Sie die Klinge neu aus (drehen Sie sie um oder stellen Sie sie auf den Kopf), sodass sich jede Ecke abnutzt, bis alle vier Schneiden der Klinge verbraucht sind. Wenn alle vier Seiten abgenutzt sind, ersetzen Sie die Klinge.

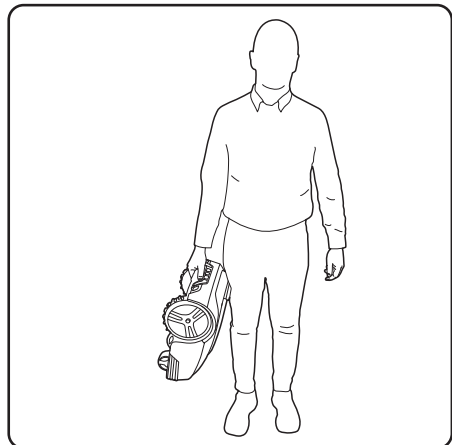

Tragen Sie den Mäher am Griff zwischen den beiden Hinterrädern so, dass die Messer nach außen zeigen.

Problembehandlung

Fehlermeldung	Ursache	Lösung
Mower outside	Mäher befindet sich außerhalb der Begrenzung	Platzieren Sie den Mäher innerhalb der Begrenzung.
Mower lifted	Der Mäher hat Bodenkontakt verloren	Bewegen Sie den Mäher zu einem flachen Teil des Rasens.
Mower tilted	Der Mäher ist zu stark geneigt	Bewegen Sie den Mäher zu einem flachen Teil des Rasens.
Mower overturned	Der Mäher steht auf dem Kopf	Bringen Sie den Mäher in seine normale Position.
Mower trapped	Der Mäher steckt fest oder wird behindert.	Beseitigen Sie die Hindernisse oder befreien Sie ihn.
Loop signal lost	Die Stromversorgung oder der Draht ist nicht mit der Station oder dem Drahtspleißer verbunden.	Prüfen Sie, ob die Stromversorgung, die Station und der Draht ordnungsgemäß angeschlossen sind. Identifizieren Sie etwaigen Drahtbruch und reparieren Sie ihn mit dem Drahtspleißer.
Motor fault	Klingenmotor oder Antriebsmotor klemmt. Der Motorstrom ist zu hoch.	Reinigen Sie das Schneidwerk von Gras oder Erde und reinigen Sie die Räder. Schneiden Sie zu hohes Gras mit einem konventionellen Rasenmäher.
High temp	Die Batterietemperatur ist zu hoch.	Warten Sie, bis die Temperatur gesunken ist.
Battery abnormal	Die Batterie ist beschädigt.	Kontaktieren Sie service@zoefrobot.nl

Radprobleme, bei denen der Mäher an einer einzigen Stelle stehen bleibt und die Räder durchdrehen, sind eine Kombination aus unebenem und/oder nassem Boden. Die Lösung besteht darin, Erde hinzuzufügen, um den Boden zu ebnen. Sorgen Sie vor dem Mähen für eine gute Entwässerung des Rasens und mähen Sie nicht bei starkem Regen oder Staunässe.

Wenn die Begrenzungsdrähte in den falschen Anschlüssen stecken (das Signal läuft also im Uhrzeigersinn und nicht entgegen dem Uhrzeigersinn), versucht der Mäher, sich außerhalb der Begrenzung zu bewegen. Wenn der Mäher den Bereich ständig verlässt, tauschen Sie die Drähte an der Ladestation aus (indem Sie den Draht aus der roten in die schwarze Buchse stecken und umgekehrt).

Wartung

1. Kontrollieren und reinigen Sie den Mäher regelmäßig einmal pro Woche.
2. Wenn Sie den Mäher zum ersten Mal in Betrieb nehmen, sollten Sie die Messerplatte, die Schutzplatte und die Messer einmal im Monat überprüfen.
3. Es ist wichtig, dass sich die Messer und die Messerplatte leicht drehen lassen.
4. Die Messerkanten dürfen nicht beschädigt werden. Die Lebensdauer des Messers hängt von der Art des Grases, des Bodens, des Rasens usw. ab.
5. Die Arbeit mit stumpfen Klingen führt zu einem schlechten Mähergebnis, da mehr Kraft zum Mähen benötigt wird, was bedeutet, dass der Mäher eine kleinere Fläche pro Durchgang abdeckt.
6. Laden Sie die Batterie am Ende der Saison vor der Überwinterung vollständig auf. Wenn die Lagerung länger als ein Jahr dauert, müssen Sie den Mäher vor dem Einsatz aufladen.

Winterlagerung

1. Der Mäher muss vor der Überwinterung sorgfältig gereinigt werden. Laden Sie die Batterie vor der Einlagerung vollständig auf.
2. Lagern Sie den Mäher in der Station und stellen Sie ihn an einen trockenen Ort, um ihn vor Frost zu schützen, vorzugsweise in der Originalverpackung.
3. Der Begrenzungsdraht kann in Ihrem Rasen verbleiben. Wenn die Ladestation entfernt wird, sollten Sie das Ende des Begrenzungsdrahtes mit Isolierband vor Feuchtigkeit schützen.

Nach der Winterlagerung

1. Prüfen Sie, ob das Mähwerk, der Begrenzungsdraht und die Ladestäbe vor dem Einsatz gereinigt werden müssen. Wenn die Ladestäbe rostig erscheinen, reinigen Sie sie mit einem Schmirgeltuch oder einem geeigneten Schleifpapier. Prüfen Sie, ob die Uhrzeit und das Datum des Mähers richtig eingestellt sind.
2. Prüfen Sie, ob die Klingen ausgetauscht werden müssen.
3. Prüfen Sie, ob sich die Messer und die Messerplatte leicht drehen lassen.

Produktpflege



Tragen Sie Schutzhandschuhe, wenn Sie die Klinge handhaben, reinigen oder austauschen.

Um die Verletzungsgefahr zu verringern, stellen Sie sicher, dass der Sicherheitsschlüssel abgezogen ist, wenn der Mäher nicht in Gebrauch ist, transportiert, gehandhabt oder gelagert wird.

Produktunterstützung

Weitere Informationen finden Sie in unserem Support-Bereich, wo Sie Hilfe bei der Fehlerbehebung, Online-Handbücher, häufig gestellte Fragen und Anleitungsvideos sowie Original-Ersatzteile finden, die mit Ihrem Produkt kompatibel sind.

www.zoefrobot.nl



www.ZoefRobot.nl



WhatsAPP +31 (0) 6 30407787



service@zoefrobot.nl



<https://helpcenter.zoefrobot.nl/nl>

TECHNISCHE DATEN

Batterie	Li-ion 22.2V/2600/5200mAh
Adapter	25.5V/2.0A @ 100~240V
Drehzahl des Messermotors	3200~3500 Umdrehungen pro Minute
Gewicht	16kg
Leistung	600m ² /1500m ² +/- 20%
Bewegungsgeschwindigkeit	22m/min

Wenn das Produkt das Ende seiner Lebensdauer erreicht hat, dürfen es und der darin enthaltene Lithium-Ionen-Akku nicht mit dem normalen Hausmüll entsorgt werden. Die Batterie sollte aus dem Produkt entfernt werden und mit dem Gerät ordnungsgemäß in einer anerkannten Recyclinganlage entsorgt werden.



NUR FÜR DEN HAUSGEBRAUCH

DES GARDE-FOUS IMPORTANTS :



IMPORTANT:

LIRE TOUTES LES INSTRUCTIONS AVANT L'UTILISATION.
CONSERVER LES INSTRUCTIONS POUR RÉFÉRENCE ULTÉRIEURE.



AVERTISSEMENT :

Les précautions de sécurité de base doivent toujours être respectées lors de l'utilisation d'un appareil électrique afin de réduire le risque d'incendie, de choc électrique ou de blessure grave.

Description des étiquettes d'avertissement



Avertissement/prudence.



Risque de sectionnement des orteils ou des mains. Ne mettez pas vos mains ou vos pieds à proximité d'une lame en rotation.



Tension dangereuse.



Gardez toujours la tondeuse à gazon sur le sol lorsque vous tondez. Si vous inclinez ou soulevez la tondeuse à gazon, vous risquez de projeter des pierres



Maintenez les passants à une distance sûre (au moins 5 m).



Lisez le manuel d'instructions.



Ramassez les bâtons, les pierres et les corps étrangers avant d'utiliser l'appareil.



Ne pas jeter les produits électriques avec les déchets ménagers généraux. Veuillez consulter les autorités locales pour obtenir des conseils sur le recyclage.



stop

Attention : Attendez que les lames cessent de tourner lorsque la machine est éteinte.



Ne montez pas sur la tondeuse et ne laissez pas les enfants ou les animaux domestiques le faire.



L_{WA}

Puissance sonore garantie

65 dB

Level

- Veuillez lire attentivement ce manuel. Familiarisez-vous avec les commandes et l'utilisation correcte de cette machine. Vous devez savoir comment la machine fonctionne et comment l'éteindre immédiatement.

- Ne laissez jamais les enfants utiliser cette tondeuse. Ne laissez jamais des adultes travailler avec cette tondeuse s'ils ne sont pas correctement formés.

- Ne laissez aucune personne, en particulier les jeunes enfants ou les animaux domestiques, s'approcher de vous lorsque la tondeuse est en marche.

Sécurité personnelle

- N'utilisez la tondeuse que sur de l'herbe et des pelouses, comme décrit dans ce manuel.
- Tenez-la toujours hors de portée des enfants et des animaux.
- Ne l'utilisez pas lorsque d'autres personnes, en particulier des enfants, se trouvent à proximité.
- Restez vigilant, regardez ce que vous faites et faites preuve de bon sens lorsque vous utilisez la tondeuse.
- N'utilisez pas la tondeuse lorsque vous êtes fatigué ou sous l'influence de drogues, d'alcool ou de médicaments. Cela peut entraîner des blessures graves.
- Utilisez des équipements de protection individuelle tels que des lunettes de sécurité, des chaussures de sécurité antidérapantes et des gants solides pour réduire le risque de blessure.
- Ne travaillez pas pieds nus ou avec des chaussures ouvertes.
- Habillez-vous de manière appropriée. Ne portez pas de vêtements amples ni de bijoux et tenez vos cheveux, vos vêtements et vos gants éloignés des éléments mobiles.
- Ne pas utiliser sur des pentes excessivement raides.
- Ne touchez jamais la lame en rotation.
- N'utilisez jamais la tondeuse sur du gravier, car vous risquez de projeter des pierres.
- Vérifiez la zone où la tondeuse doit être utilisée et retirez tous les objets qui pourraient bloquer ou être projetés par la tondeuse, tels que des pierres et des bâtons.
- Évitez d'utiliser la tondeuse sur de l'herbe mouillée.
- Enlevez les déjections canines avant de tondre.
- Avant chaque utilisation, vérifiez visuellement que les outils de coupe et leurs fixations ne sont pas endommagés.
- Pour éviter tout déséquilibre, remplacez toute pièce endommagée ou usée.
- N'utilisez pas la tondeuse si elle est incomplète ou si elle a subi des modifications non autorisées.
- Maintenez toutes les parties du corps, en particulier les mains et les pieds, à l'écart des lames.
- Attention, la lame reste en rotation après l'arrêt du moteur.
- Assurez-vous que la lame est complètement arrêtée avant de :
 - d'éliminer un blocage
 - de régler la hauteur de coupe
 - soulever ou porter la tondeuse
 - d'incliner la tondeuse pour la déplacer
 - carrying out any maintenance
- effectuer les opérations d'entretien
- Si la tondeuse vibre intensément, arrêtez complètement le moteur et identifiez la cause
- L'exploitant est responsable des accidents ou des dangers survenant à d'autres personnes sur sa propriété.
- Cet appareil n'est pas destiné à être utilisé par des personnes (y compris les enfants) aux capacités physiques, sensorielles ou mentales réduites ou manquant d'expérience ou de connaissances.
- Ne modifiez jamais la tondeuse de quelque manière que ce soit.
- Il est recommandé de programmer l'appareil pour une utilisation pendant les heures où la zone est libre d'activité, par exemple la nuit. Mais tenez compte du fait que certains animaux, par exemple les hérissons et les taupes, sont actifs la nuit. Ils peuvent potentiellement être blessés par le produit.
- Le produit ne doit jamais entrer en collision avec des personnes ou d'autres êtres vivants. Si une personne ou un autre être vivant se trouve sur le chemin du produit, celui-ci doit être arrêté immédiatement.
- Ne posez rien sur le produit ou sa station de charge.
- Ne laissez pas le produit être utilisé avec une protection, un disque de lame ou un corps défectueux. Il ne doit pas non plus être utilisé avec des lames, des vis, des écrous ou des câbles défectueux. Ne connectez jamais un câble endommagé et ne touchez jamais un câble endommagé avant qu'il ne soit débranché de l'alimentation.
- N'utilisez pas le produit si le bouton STOP ne fonctionne pas.

- Éteignez toujours le produit lorsqu'il n'est pas utilisé. Le produit ne peut démarrer que lorsque le code PIN correct a été saisi.
- Le produit ne doit jamais être utilisé en même temps qu'un sprinkler. Utilisez la fonction Schedule pour que le produit et l'arroseur ne fonctionnent jamais simultanément.
- Des objets métalliques dans le sol (par exemple des câbles électriques enterrés) peuvent provoquer un arrêt. Les objets métalliques peuvent provoquer des interférences avec le signal de la boucle, ce qui peut entraîner un arrêt.
- Soyez conscient que les animaux domestiques peuvent creuser ou perturber le câble périphérique, vérifiez donc régulièrement.
- AYI ne garantit pas la compatibilité totale entre le produit et d'autres types de systèmes sans fil tels que les télécommandes, les émetteurs radio, les boucles auditives, les clôtures électriques souterraines pour animaux ou similaires.
- N'exposez pas la tondeuse à des températures supérieures à 80°C, par exemple en la laissant en plein soleil ou dans le coffre chaud d'une voiture pendant des périodes prolongées.

Battery safety:

- Ce produit contient des batteries Li-Ion. Ne pas incinérer les batteries ni les exposer à des températures élevées, car elles pourraient exploser.
- -Après une utilisation intensive ou à des températures élevées, la batterie peut devenir chaude. Laissez le produit refroidir pendant 30 minutes avant de le recharger.
- -La température de fonctionnement et de stockage est de 0-50 °C / 32-122 °F. La température de recharge est de 0-45 °C / 32-113 °F. Des températures trop élevées peuvent endommager le produit.

Entretien :

Sécurité électrique :

- Ne faites pas fonctionner la tondeuse dans des atmosphères explosives, par exemple en présence de liquides, de gaz ou de poussières inflammables. Les tondeuses peuvent parfois créer des étincelles, qui peuvent enflammer la poussière et les fumées.
- Évitez tout contact du corps avec des surfaces mises à la terre ou à la masse, telles que des tuyaux. Le risque de choc électrique est accru si votre corps est raccordé à la terre ou à la masse.
- En cas d'orage : Pour réduire le risque d'endommagement des composants électriques du produit et de la station de charge, nous recommandons de débrancher toutes les connexions à la station de charge (alimentation électrique, câble périphérique et câble guide) en cas de risque d'orage.
- Ne pas manipuler la station de charge ou la tondeuse avec des mains mouillées.
- Vérifiez régulièrement que les câbles de l'alimentation électrique et de la station de charge ne présentent pas de signes de détérioration ou de vieillissement.
- Contrôlez toutes les vis et tous les écrous de fixation visibles, en particulier sur le disque de coupe, pour vous assurer qu'ils sont correctement serrés.
- La tondeuse et sa station de charge doivent être contrôlées et nettoyées périodiquement et maintenues exemptes de débris et d'obstructions. Notez que certaines créatures du jardin comme les araignées, les insectes, les escargots et les limaces peuvent se nicher ou hiberner dans les interstices de la tondeuse. Celles-ci peuvent attirer de petites créatures / rongeurs qui peuvent endommager la tondeuse si elles ne sont pas dissuadées.
- Avant d'utiliser la tondeuse et après tout impact, vérifiez les signes d'usure et de dommages et réparez ou remplacez si nécessaire.
- Utilisez uniquement des pièces de rechange d'origine. Cela garantira la sécurité de la tondeuse.
- N'essayez pas de réparer les pièces endommagées de la tondeuse si vous n'êtes pas qualifié pour le faire.

Merci de nous avoir choisi

"Bienvenue dans la famille. Nous avons commencé à créer des produits judicieux, faciles à utiliser et qui font un excellent travail, et nous espérons que vous obtiendrez de nombreuses années de performance sans problème de votre nouveau produit."

Les robots tondeuses fonctionnent en effectuant régulièrement de petites coupes de l'herbe pour maintenir une hauteur déterminée. Pour ce faire, ils doivent être capables de tondre l'herbe plusieurs fois par jour, tous les jours. Le niveau de l'herbe sera ainsi constamment contrôlé. Comme il s'agit de petites coupes régulières, l'herbe coupée tombe sur le sol et n'est pas ramassée. Au fil du temps, ces petites coupures vont se composter et ajouter de l'azote à la pelouse. Au bout du compte, la pelouse aura l'air plus verte et plus luxuriante et sa santé générale s'en trouvera améliorée.

Contenu de la boîte

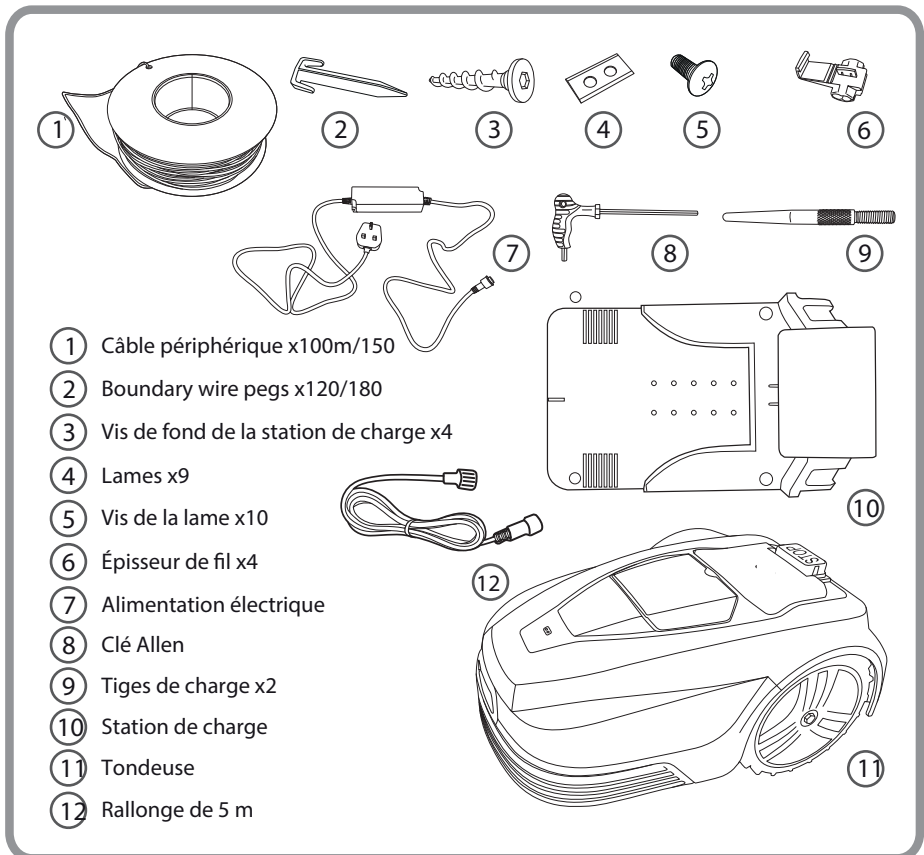

Préparation de votre pelouse pour le robot de tonte

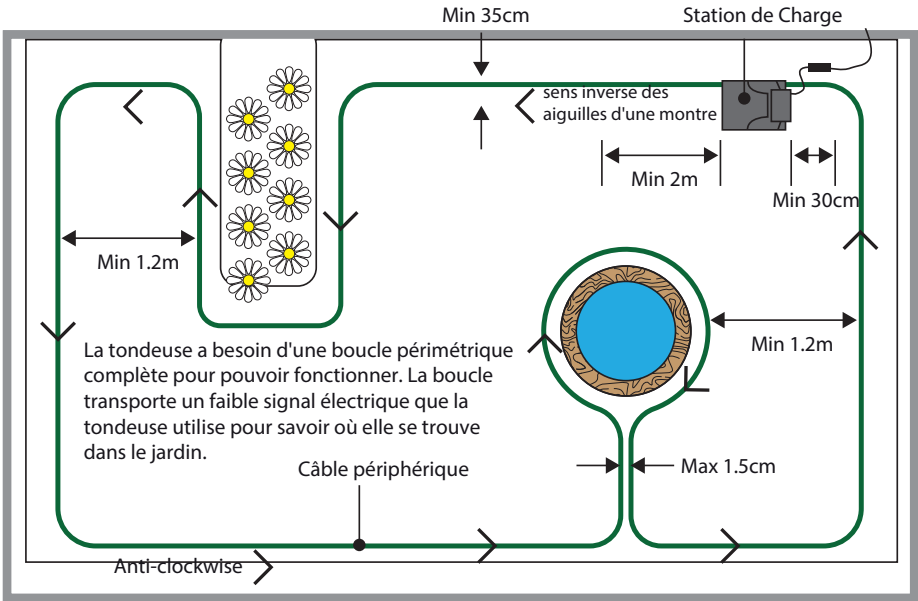

Angles obtus

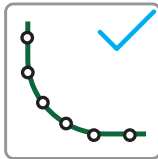

Courbes

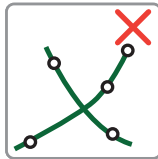

Ne pas croiser les fils

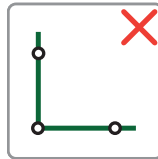

Pas d'angles droits

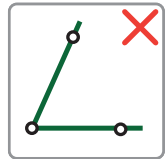

Pas d'angles aigus

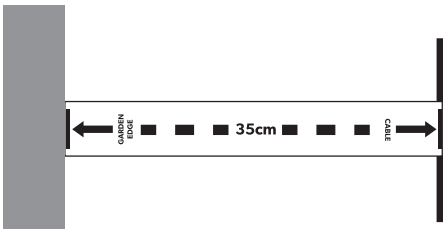

Il existe une règle pratique que vous pouvez presser hors du carton et qui vous aidera à mesurer 35 cm tout autour de votre jardin.

Certaines parties de votre jardin peuvent s'avérer difficiles, voire impossibles, pour votre Robot Tondeuse. Votre robot tondeuse ne dépassera pas le câble de délimitation que vous devez installer autour de votre jardin.

Il changera de direction en entrant en contact avec des choses comme :

- Poteaux et piquets (par exemple, lignes à linge)
- Clôtures et murs autour des arbres

Mais il devra être tenu à l'écart :

- des bordures creusées
- des arbres dont les racines sont exposées
- des parterres de fleurs
- des étangs et des pièces d'eau
- des terrains excessivement accidentés.

Le fil doit être maintenu tendu et ne doit jamais faire de boucle ou se croiser. Idéalement, si le sol est particulièrement irrégulier, le fil peut être enterré à une profondeur d'environ un mètre et fixé à l'aide de piquets. Ceci peut être réalisé facilement avec un outil manuel. Si cela n'est pas possible ou souhaité, le câble doit être solidement fixé autour du jardin avec des piquets à des intervalles d'au moins 1 mètre, en gardant le câble tendu pour éviter qu'il ne soit coupé par la tondeuse, surtout dans les coins et sur un terrain irrégulier. Le câble doit être positionné à au moins 35 cm du bord du jardin, car la tondeuse chevauchera le câble, sans toutefois le dépasser.

Dans les angles, le câble ne doit pas être posé à un angle aigu ou droit, mais courbé ou avec une série d'angles obtus. La tondeuse peut détecter le signal du câble jusqu'à 18 m de distance. Il faut noter qu'en raison de cette configuration, certaines zones de la pelouse ne seront pas tondues, comme les bords du périmètre. Si le terrain sur lequel les câbles doivent être posés est particulièrement sec et que le sol est dur en raison du manque de pluie, il est conseillé de bien arroser le jardin avant de poser le câble périphérique.

Rectifier ou éviter les obstacles dans les zones à problèmes, comme les racines d'arbres sur la pelouse.

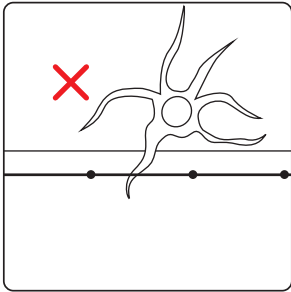

Si une racine d'arbre fait saillie dans le périmètre de votre zone de coupe, cela pose un problème à la tondeuse.

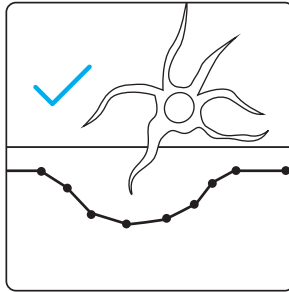

Une solution consiste à prendre le périmètre autour de la racine de l'arbre, en laissant cette zone non tondue.

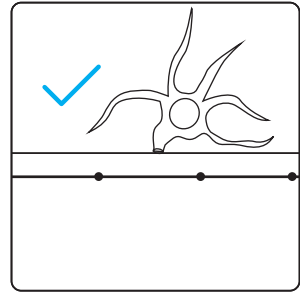

Une autre solution consiste à couper la racine de l'arbre à l'aide d'une scie et à combler toute surface irrégulière qui en résulte, puis à mettre en place la surface et le périmètre par-dessus.

Zones de pelouse excessivement irrégulières.

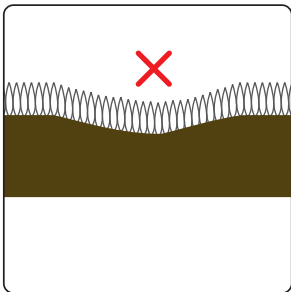

Un creux suffisamment profond à la surface de votre pelouse posera également des problèmes, les roues de la tondeuse risquant de perdre leur adhérence et de dérapier.

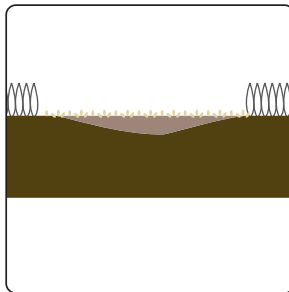

Si vous ne voulez pas éviter de tondre cette zone, il est préférable de la remplir de terre, de la compacter et de la réensemencer en gazon.

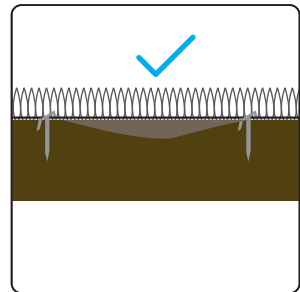

Si la zone se trouve sur la ligne de périmètre, elle peut être piétinée normalement. Si elle se trouve dans la zone de tonte, elle ne devrait plus poser de problème.

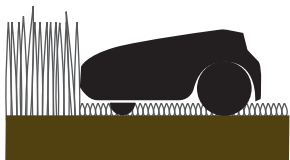

Si votre tondeuse rencontre de l'herbe particulièrement longue, elle peut la considérer comme un obstacle car elle pourrait heurter le capteur d'obstacle de la tondeuse. L'herbe doit être à un niveau raisonnable pour que le robot tondeuse puisse fonctionner correctement.

Installation de la station de charge

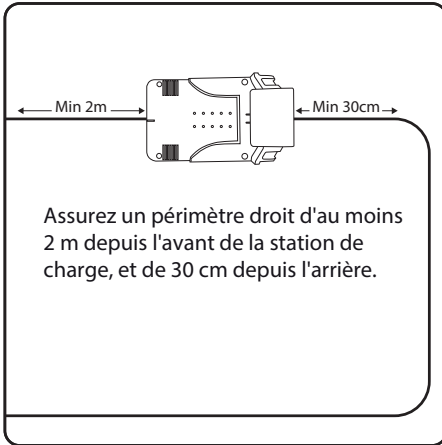

Trouvez un endroit avec un accès à l'électricité, en vous assurant que la tondeuse peut quitter la station de charge dans le sens inverse des aiguilles d'une montre. Ne fixez pas encore la plaque.

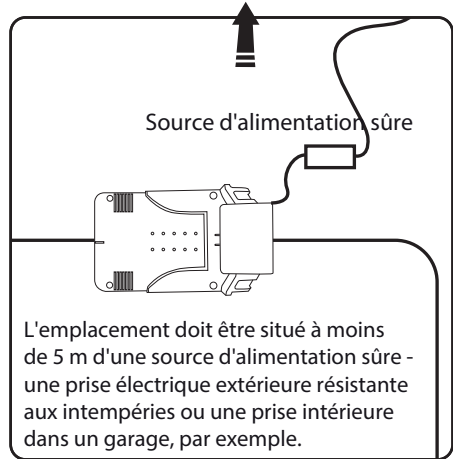

L'emplacement de la station de charge doit être plat et sûr, sans risque de mouvement. Si elle est placée près d'un bord instable, elle peut s'affaisser et rendre la station irrégulière, ce qui posera des problèmes à la tondeuse lorsqu'elle reviendra se charger.

⚠ AVERTISSEMENT : Les fils qui traînent constituent un risque de trébuchement. Faites attention en choisissant votre emplacement.

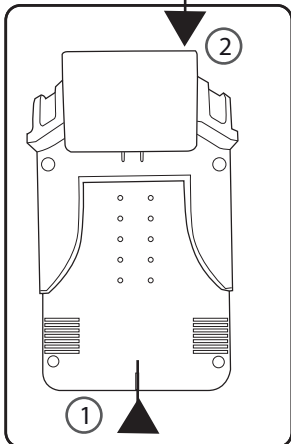

Le câble périphérique entre à l'avant (1) de la station de charge et ressort à l'arrière(2).

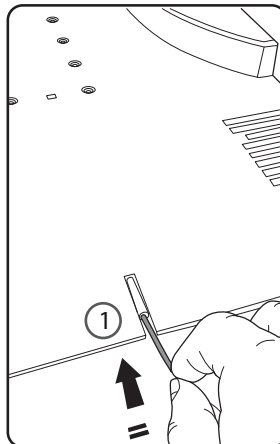

Poussez le câble périphérique dans le tube situé à l'avant (1) de la station de charge.

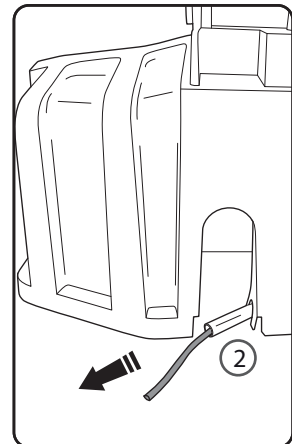

Il émergera à l'arrière de l'unité (2).

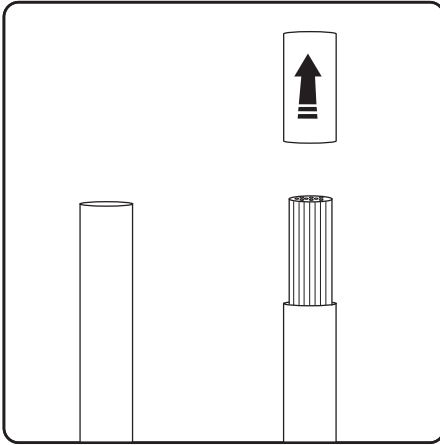

Vous devrez dénuder la gaine en plastique de l'extrémité du fil avant de le connecter.

Torsader les fils exposés après les avoir exposés permet d'assurer une bonne connexion.

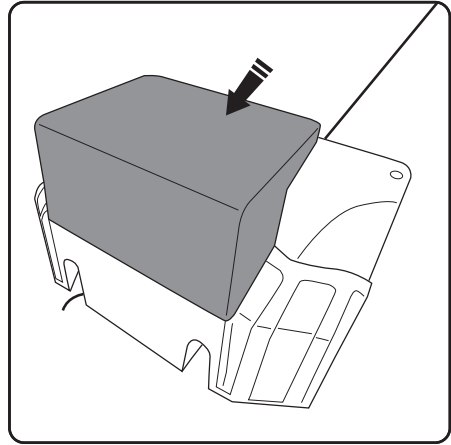

Le socle de charge est doté d'un capot à l'arrière (représenté en gris) qui s'articule vers l'avant.

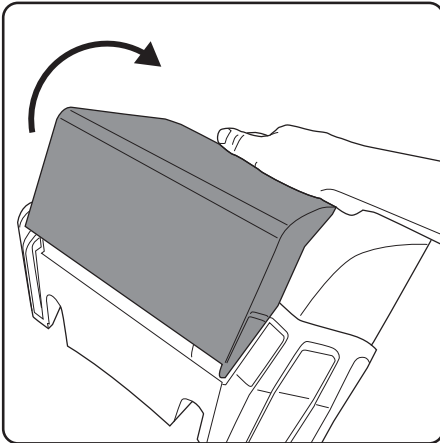

Poussez le capot de la station de charge vers l'avant pour découvrir les bornes de câblage.

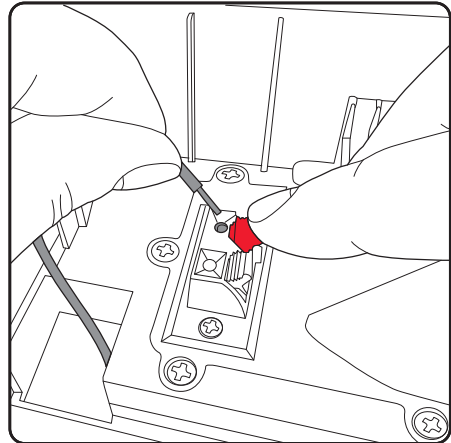

La borne à ressort doit être soulevée pour exposer le trou, assurez-vous que le fil est complètement inséré avant de relâcher le clip rouge de la borne.



Lorsque vous avez terminé votre fil de liaison, il doit retourner à la station de charge et être alimenté à travers l'unité et se branche à la borne noire.

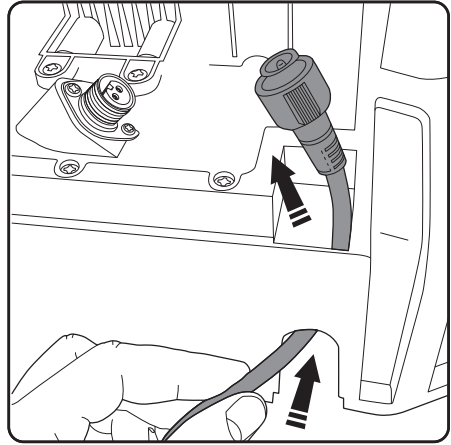

Faites passer le câble d'alimentation de l'autre côté de la station de base.

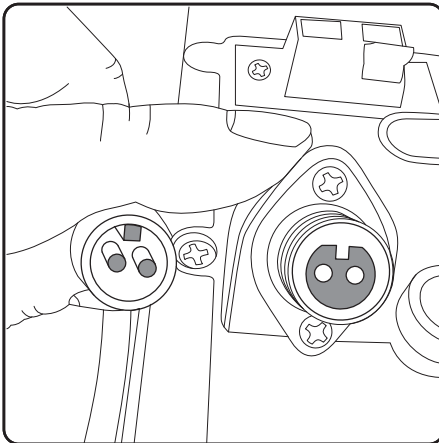

Faites attention aux raccords du câble car il y a un détail d'orientation de la clavette pour assurer une connexion correcte.

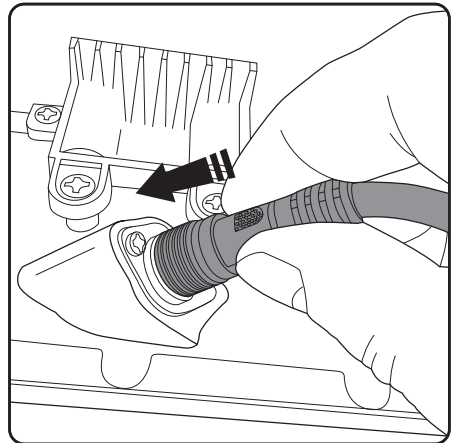

Enfoncez le câble d'alimentation en place

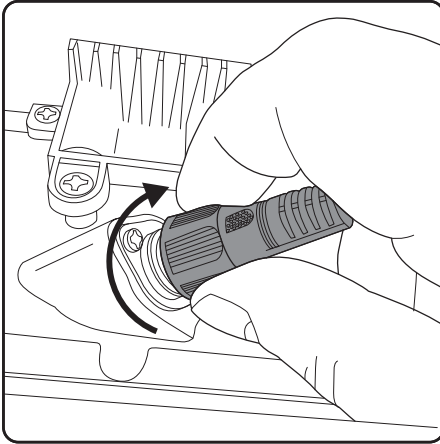

Vissez ensuite l'anneau extérieur pour fixer le câble en place et empêcher toute infiltration d'eau.

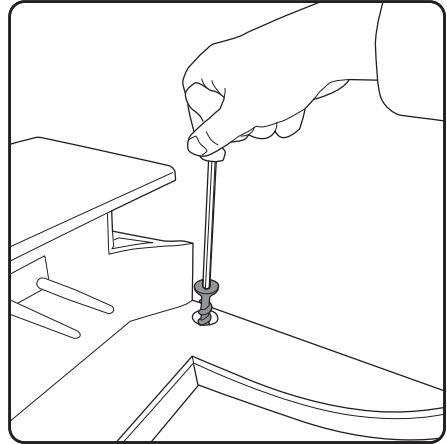

Une fois que la station de base a été entièrement câblée, elle peut être fixée en place avec les quatre vis fournies. Utilisez la clé Allen fournie pour les visser solidement en vous assurant qu'elles sont bien insérées et qu'elles affleurent la base de la station. Les vis qui dépassent peuvent empêcher la tondeuse de se positionner correctement.

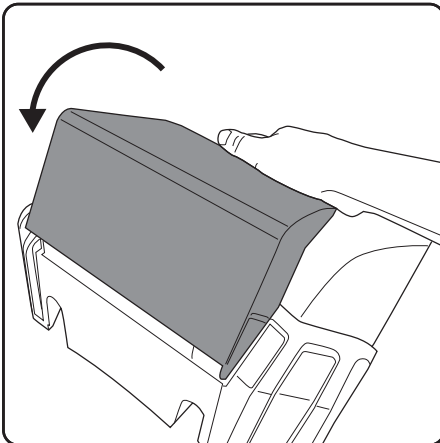

Remettez le couvercle dans sa position initiale afin de protéger les fils et les connexions de toute infiltration d'eau.

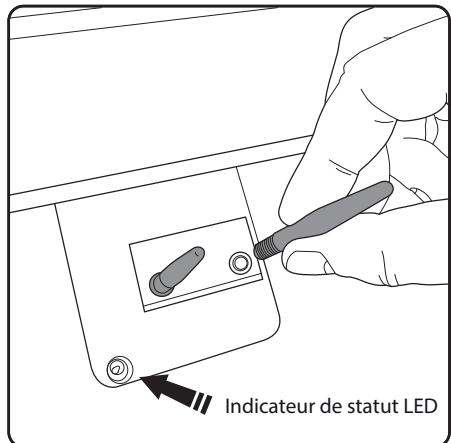

En vous assurant que l'alimentation est coupée au niveau de la prise, vissez les deux tiges de charge dans les trous situés juste en dessous du couvercle de la station de base. Remarque : C'est là que se trouve l'indicateur d'état LED. Voir page 22.

Pose du câble périphérique

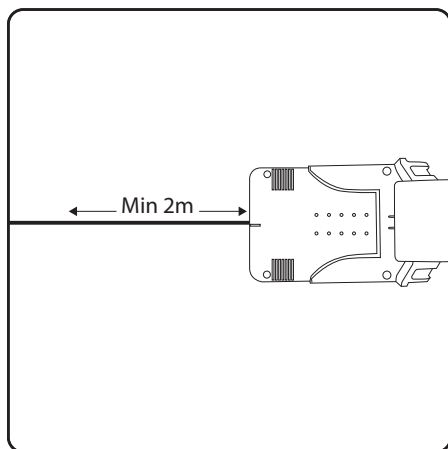

Gardez le câble droit sur au moins les 2 premiers mètres. Cela permet à la tondeuse de revenir facilement sur le socle de charge.

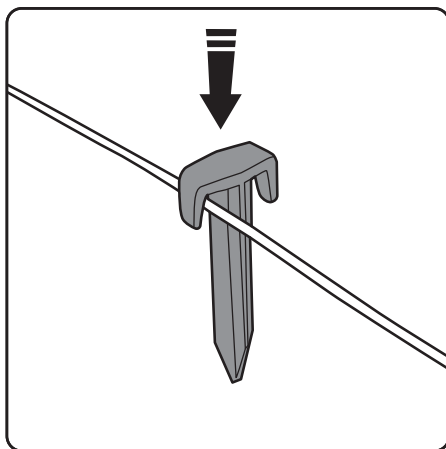

Placez les piquets à des intervalles d'environ 1 m sur un terrain droit et régulier, de 30 à 50 cm dans les virages et les coins. Les terrains irréguliers et les obstacles nécessitent plus de piquets.

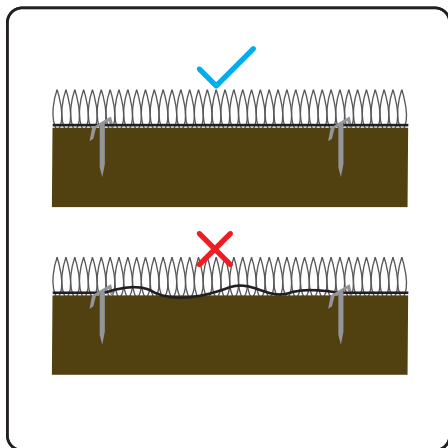

Le câble périphérique doit être maintenu serré. S'il est relâché, il risque d'être coupé par la tondeuse lorsqu'elle passera dessus.

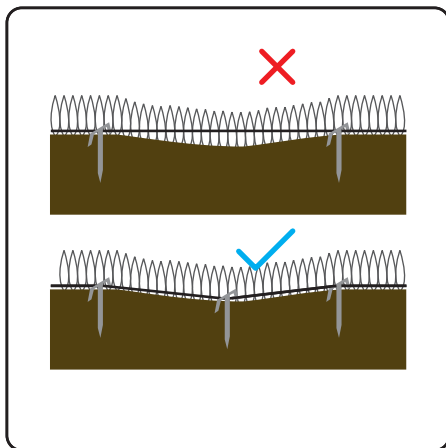

Le câble passe au-dessus d'un creux modéré dans la pelouse, il faudra davantage de piquets pour maintenir le câble fermement fixé au niveau du sol, sinon il risque d'être coupé.

Fonctionnement de la tondeuse

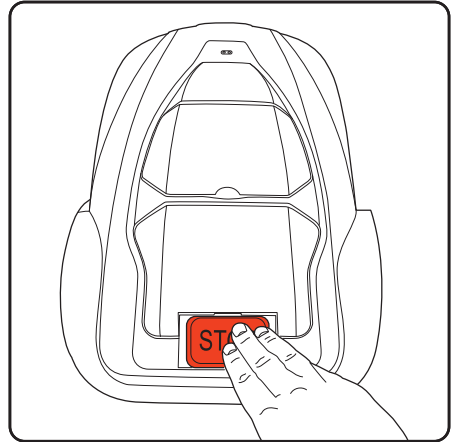
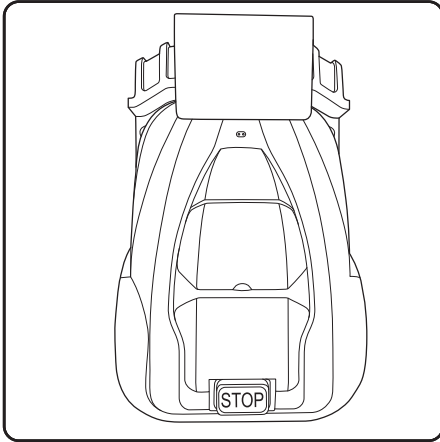

Placez la tondeuse sur la station de base avec les roues sur les poignées et les deux broches engagées dans l'avant de la tondeuse.
Remarque : la tondeuse devra être chargée à au moins 70 % de sa capacité avant de quitter sa station.

Appuyez sur le bouton STOP

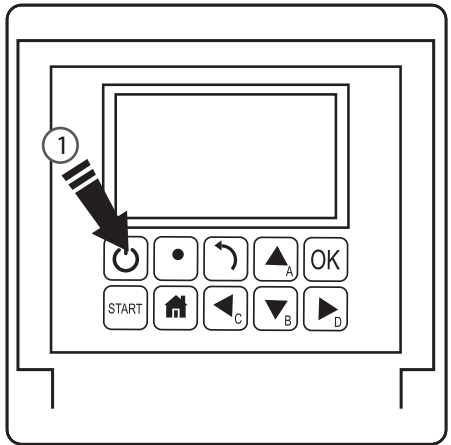
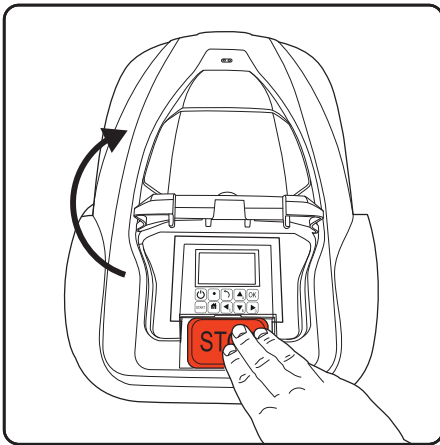

Le panneau de commande et le couvercle de l'écran LCD s'ouvrent alors.

Maintenez le bouton d'alimentation (1) enfoncé pendant trois secondes pour activer l'écran LCD.

Panneau de contrôle

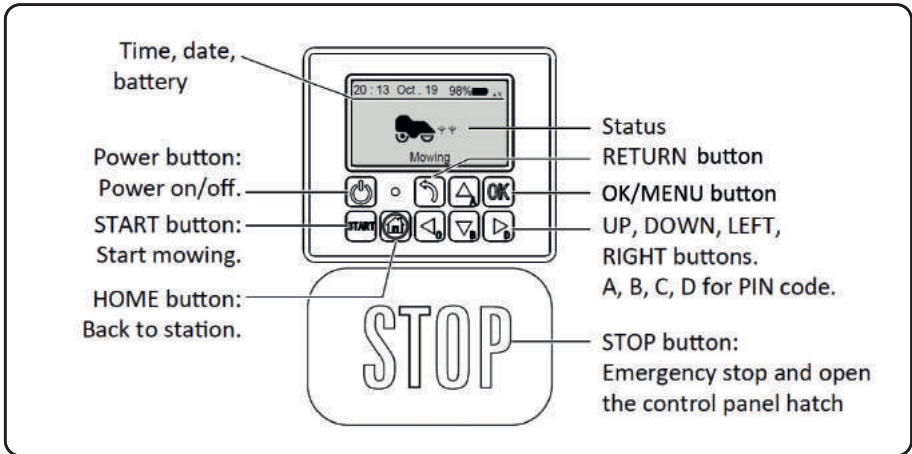

Réglage de la hauteur de coupe

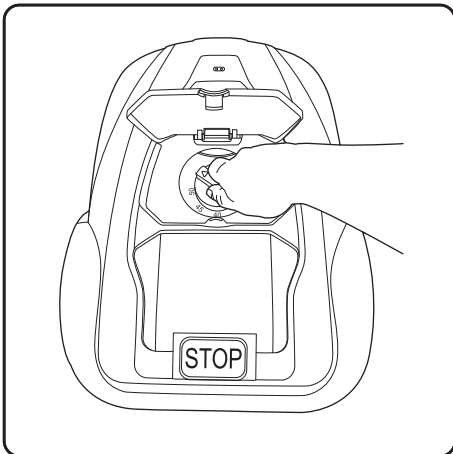

1. Ouvrez le couvercle à bouton.
2. La hauteur de coupe peut être réglée de 2,5 cm à 5,5 cm en tournant le bouton de réglage.

Démarrage

Régler la hauteur de coupe

La première coupe de la saison ou l'herbe longue, épaisse et humide nécessitera le réglage le plus élevé (5,5 cm). Réduisez progressivement à la hauteur souhaitée une fois que tout le terrain a été couvert. Cela peut prendre quelques jours ou quelques semaines. Si le câble périphérique est fixé à la surface du jardin plutôt que d'être enterré, il est conseillé de laisser le câble s'adapter à la surface de la pelouse et de laisser la tondeuse sur un réglage de lame élevé.

REMARQUE au cours des premiers jours de tonte, l'herbe peut présenter des rayures ou des taches aux endroits que la tondeuse a recouverts ou non. Ceci est normal et deviendra uniforme après plusieurs jours, une fois que toute la surface de la pelouse aura été tondue.

Première sortie

Le panneau de commande vous demandera un code d'accès.
Le code PIN par défaut est : AAAA

En appuyant sur le bouton de démarrage et en fermant le volet, la tondeuse démarre un circuit périphérique, après quoi elle commence à tondre la pelouse de manière aléatoire.

Première sortie

Les premières tontes sembleront aléatoires et inachevées, c'est normal. Avec les multiples passages que la tondeuse effectue au fil du temps, cela s'égalisera, et en utilisant et en tondant en spirale, on peut obtenir l'effet désiré en moins de temps. Tontes en spirale, vous obtiendrez l'effet désiré en moins de temps. Ces méthodes sont expliquées à la page 19.

Tonte de la nouvelle saison

Entre les saisons de tonte, lorsque la tondeuse ne fonctionne pas (pendant les mois d'hiver) l'herbe peut devenir négligée et des fourrés peuvent apparaître. Lors de l'installation de la nouvelle saison, passez en revue le passage de la tondeuse et traitez les zones problématiques.

Statut	Signification
Standby	La tondeuse est prête à l'emploi
Mowing	La tondeuse tond automatiquement
Spot Mow	La tondeuse tond en spirale
Returning	La tondeuse retourne à la station
Charging	La tondeuse est en charge
Charge to work	La tondeuse est en train de se charger et poursuivra le programme une fois chargée.
Emergency stop	La tondeuse est arrêtée manuellement
Error	La tondeuse ne peut pas fonctionner
Firmware update	Le micrologiciel est en cours de mise à jour

Mise en marche

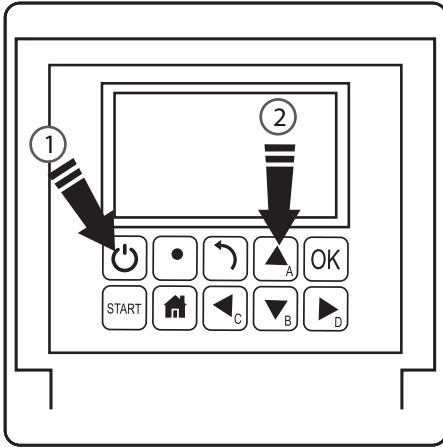

1. Press the power button for 3 seconds.
2. Saisissez le code PIN à 4 lettres. Le code PIN par défaut est "AAAA".
3. La tondeuse attend maintenant d'autres instructions en mode veille

Éteindre

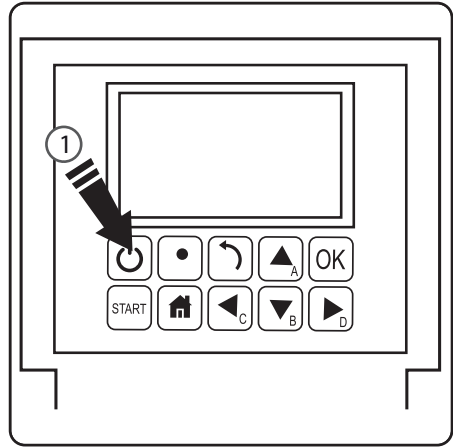

1. Appuyez sur le bouton de mise en marche pendant 3 secondes.

Début de la tonte



1. Appuyez sur le bouton START
2. Fermez le couvercle pour démarrer
3. Remarque : Si la batterie est chargée à moins de 70 %, la tondeuse passe en mode "charge pour travailler" jusqu'à ce qu'elle atteigne 90 % de charge. Si la charge est inférieure à 30 %, la tondeuse retourne à la station de base pour se recharger.

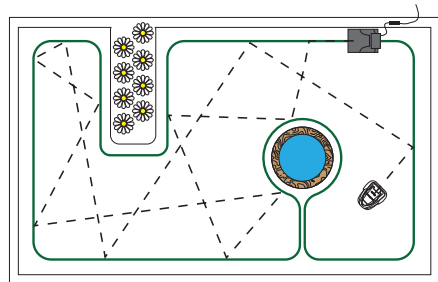

En mode de tonte standard, la tondeuse se déplace de manière aléatoire dans votre jardin, changeant de direction chaque fois qu'elle atteint le câble périphérique.

Réglage du temps de travail

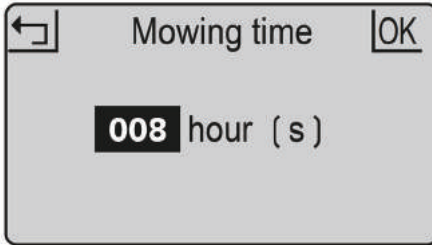

C'est le temps pendant lequel la tondeuse sera active. Cette durée inclut le temps de charge. Par exemple, si la tondeuse est réglée sur 8 heures et qu'elle est réglée pour fonctionner à partir de 20h00, elle fonctionnera jusqu'à 4h00 du matin. Pendant ce temps, elle peut tondre pendant 1 heure, charger pendant 2 heures, tondre à nouveau pendant 1 heure, charger pendant 2 heures, tondre pendant 1 heure et revenir à la charge pour le cycle suivant.

1. Appuyez sur le bouton OK pour entrer dans le sous-menu 1.
2. Sélectionnez 'setting' pour entrer dans le sous-menu 2.
3. Sélectionnez le temps de travail.
4. Réglez le temps de travail à l'aide des boutons HAUT et BAS. (par défaut, 8 heures)
5. Appuyez sur le bouton OK pour confirmer le réglage.

Vous pouvez vouloir arrêter la tondeuse pendant son cycle de tonte. Pour ce faire :

Stop

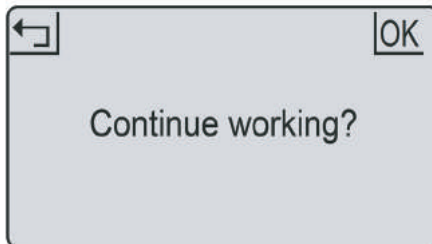

1. Appuyez sur le bouton STOP.
2. La tondeuse s'arrête immédiatement et la trappe du panneau de commande s'ouvre.
3. L'écran affiche 'arrêt d'urgence'.
4. Appuyez sur le bouton OK ou RETOUR.
5. Saisissez le code PIN
6. Si la tondeuse était en marche au moment où vous avez appuyé sur le bouton STOP, l'écran affichera " continuez à travailler ". Vous pouvez alors soit appuyer sur OK pour continuer la tâche, soit appuyer sur RETOUR pour l'annuler.

Retour à la station

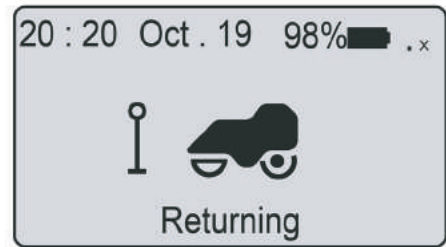

1. Appuyez sur le bouton ACCUEIL(HOME) pendant 3 secondes.
2. Fermez le couvercle et la tondeuse retournera à la station pour être rechargée.

Mise en charge

1. Placez la tondeuse dans la station (ou appuyez sur le bouton HOME pendant 3 secondes).
2. La tondeuse se chargera jusqu'à 100% puis se mettra en veille.
3. La tondeuse se rechargera si la batterie est inférieure à 75 %.

La tondeuse se recharge sur sa station grâce aux deux tiges de charge.

Celles-ci s'insèrent à l'avant de la tondeuse. Assurez-vous que les trous sont exempts de débris ou d'obstructions et que la tondeuse est bien alignée lorsqu'elle approche de la station de charge. Un sol irrégulier à l'approche de la station peut empêcher la tondeuse d'établir une connexion positive du premier coup. Si cela se produit, pensez à niveler le sol ou à déplacer la station dans un endroit plus approprié.

Horaire

1. Appuyez sur la touche OK pour accéder au sous-menu 1.
2. Sélectionnez Horaire.
3. Appuyez sur la touche OK pour sélectionner le jour souhaité.
4. Appuyez sur les touches HAUT, BAS, GAUCHE et DROITE pour régler l'heure de début et de fin.
5. Appuyez sur la touche OK pour confirmer le réglage quotidien.
6. Répétez les étapes 3 à 5 pour compléter le plan hebdomadaire.
7. Appuyez sur la touche OK pour confirmer le réglage hebdomadaire.

Cela vous permet de modifier les horaires de tonte pour différents jours de la semaine, par exemple si vous voulez empêcher la tonte d'un jour donné ou si d'autres activités programmées dans le jardin empêchent une tonte efficace pendant le programme quotidien normal.

Zone

zone	dst (m)	pct (%)
z_1	8	100
z_2	----	--
z_3	----	--
z_4	----	--
z_5	----	--

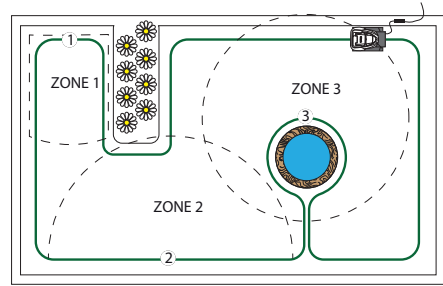

1. Appuyez sur la touche OK pour accéder au sous-menu 1.
2. Sélectionnez "Zone".
3. Appuyez sur la touche OK pour sélectionner la zone souhaitée.
4. Appuyez sur les touches HAUT, BAS, GAUCHE et DROITE pour sélectionner la distance et le pourcentage.
5. Appuyez sur la touche OK pour confirmer chaque zone.
6. Répétez les étapes 3 à 5.
7. Appuyez sur la touche OK pour confirmer le réglage de toutes les zones.

Vous pouvez définir jusqu'à 5 zones dans votre jardin. Cela vous permet de déterminer les zones de votre jardin qui nécessitent plus ou moins d'attention. Une zone est définie par la distance qui sépare le câble périphérique de la station de base. La distance doit être comprise entre 0 et 500 m et la somme des pourcentages doit atteindre 100 %, sinon le réglage ne peut pas être effectué.

Spot mow

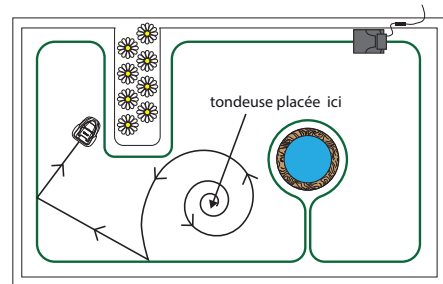

1. Placez la tondeuse dans le jardin.
2. Appuyez sur la touche OK pour accéder au sous-menu 1.
3. Sélectionnez le mode "spot"(localiser).
4. Fermez le couvercle pour démarrer.

La tondeuse peut être placée à l'intérieur de la limite du périmètre et cette fonction de tonte ponctuelle tondra en spirale relativement uniforme pendant 5 minutes. Cette fonction est utile lorsque vous souhaitez couvrir une zone spécifique ou débarrasser l'herbe plus rapidement dès la première tonte.

Mode pluie



Le mode pluie détermine si la tondeuse peut sortir sous la pluie ou non. La désactivation de ce mode permet à la tondeuse de continuer à travailler sous la pluie.

AVERTISSEMENT évitez d'activer le mode pluie pendant les fortes pluies et les orages. L'herbe mouillée entraîne une charge supplémentaire pour la tondeuse et la durée de la tonte peut être réduite. Dans certains cas, la tondeuse peut ne pas revenir à la base de charge sous la pluie.

1. Appuyez sur le bouton OK pour entrer dans le sous-menu 1.
2. Sélectionnez 'setting'(paramètre) pour entrer dans le sous-menu 2.
3. Sélectionnez le mode pluie.
4. Appuyez sur les boutons HAUT et BAS pour activer le mode pluie.
5. Appuyez sur le bouton OK pour confirmer le réglage.

Langue

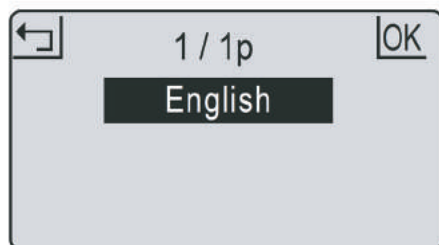

1. Appuyez sur le bouton OK pour accéder au sous-menu 1.
2. Sélectionnez 'setting'(paramètre) pour entrer dans le sous-menu 2.
3. Sélectionnez 'Langue
4. Appuyez sur les boutons HAUT et BAS pour sélectionner la langue souhaitée.
5. Appuyez sur la touche OK pour confirmer le réglage.

Date et heure



1. Appuyez sur le bouton OK pour accéder au sous-menu 1.
2. Sélectionnez 'setting'(paramètres) pour entrer dans le sous-menu 2.
3. Sélectionnez 'date & heure
4. Appuyez sur les boutons HAUT, BAS, GAUCHE et DROITE pour régler la date et l'heure.
5. Appuyez sur le bouton OK pour confirmer le réglage.

Le réglage précis de la date et de l'heure garantit la précision de la programmation.

Code PIN

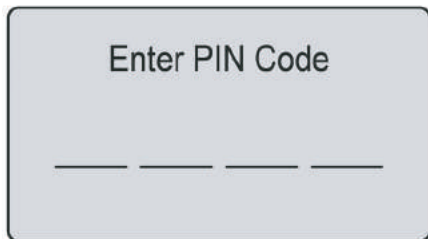

1. Le code PIN doit être saisi après la mise sous tension, en appuyant sur le bouton STOP, et avant d'effacer l'état d'erreur et de changer le code PIN.
2. Si le code PIN est incorrect, l'écran affiche "PIN incorrect, veuillez réessayer".
3. Si le code PIN est saisi incorrectement 3 fois, l'écran est verrouillé pendant 15 secondes. Le temps de verrouillage doublera en cas de nouvelle saisie incorrecte.

Modifier le code PIN

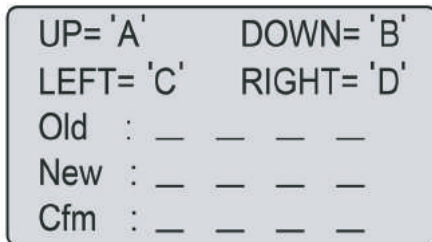

1. Appuyez sur la touche OK pour accéder au sous-menu 1.
2. Sélectionnez 'setting'(parametre) pour accéder au sous-menu 2.
3. Sélectionnez "modifier le code PIN"
4. Saisissez le code PIN original.
5. Saisissez le nouveau code PIN.
6. Saisissez à nouveau le nouveau code PIN. ("Les nouveaux mots de passe ne correspondent pas" s'affichera pour les mots de passe incohérents.)
7. Appuyez sur la touche OK pour confirmer.

Réinitialisation d'usine

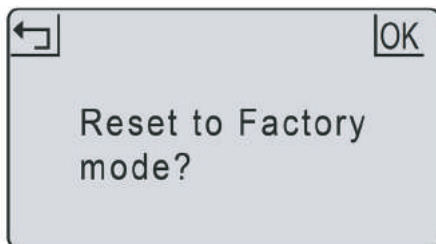

1. Appuyez sur la touche OK pour accéder au sous-menu
2. Sélectionnez "Paramètres" pour accéder au sous-menu
3. Sélectionnez 'réinitialisation d'usine'.
4. L'écran affiche " réinitialisation du mode usine " ?
5. Appuyez sur la touche OK pour confirmer.

Journal des erreurs

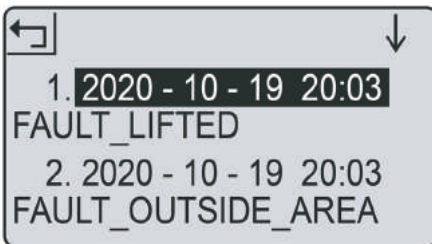

1. Appuyez sur la touche OK pour accéder au sous-menu 1.
2. Sélectionnez 'paramètre' pour entrer dans le sous-menu 2.
3. Sélectionnez 'information' pour entrer dans le sous-menu 3.
4. Sélectionnez 'journal des erreurs'.
5. Les 10 derniers enregistrements (y compris la date, l'heure et le message d'erreur) s'affichent.

En cas de dysfonctionnement, le journal des erreurs enregistre toutes les actions et peut être utilisé pour les entretiens et la recherche de pannes.

Journal de travail



1. Appuyez sur le bouton OK pour accéder au sous-menu 1.
2. Sélectionnez paramètre pour accéder au sous-menu 2.
3. Sélectionnez 'information' pour entrer dans le sous-menu 3.
4. Sélectionnez 'journal de travail'.
5. Les 10 derniers enregistrements (y compris la date, l'heure, le mode de travail et le temps de travail) s'affichent.

 LED on charge station

 Lumière rouge fixe

 Lumière bleue clignotante

 Lumière bleue fixe

Économiser de l'énergie

Le rétroéclairage s'éteint après 2 minutes et la tondeuse s'éteint après 8 minutes, respectivement, sans intervention de l'utilisateur.

Indicateur LED

Le rétroéclairage s'éteint après 2 minutes et la tondeuse s'éteint après 8 minutes, respectivement, sans intervention de l'utilisateur.

 Statut

 Câble périphérique brisé

 Mise en charge de la tondeuse

 Signal de boucle normal ou complètement chargé

Sous-menu 1	Sous-menu 2	Sous-menu 3
Spot mode		
Paramètre	Langue	Anglais
		Allemand
		Français
	Date et heure	
	Mode pluie	
	Temps de travail	
	Modifier le code PIN	
Réinitialisation d'usine		
Information		À propos de
		Journal des erreurs
		Journal de travail
Horaire		
Zone		

Réparation du câble périphérique

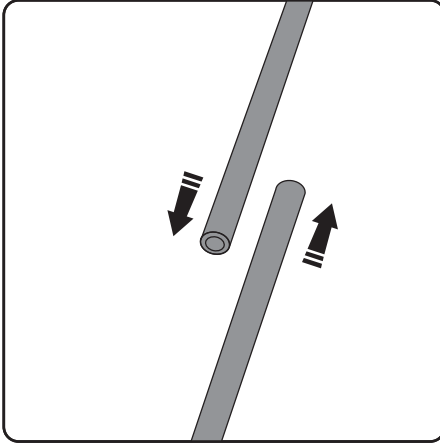

Si le câble périphérique est coupé ou rompu pour une raison quelconque (indiqué par un voyant rouge fixe sur la station de charge), vous devez le localiser et le réparer. Vous devrez utiliser l'une des pinces d'épissure fournies. Commencez par rattraper le mou du fil afin qu'il y ait un certain chevauchement.

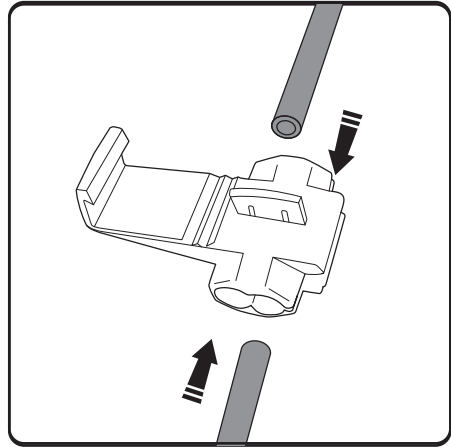

Le clip comporte deux canaux. Poussez une extrémité dans un canal et l'autre extrémité dans l'autre. Le fil doit entrer directement dans le clip et peut même dépasser de l'autre extrémité.

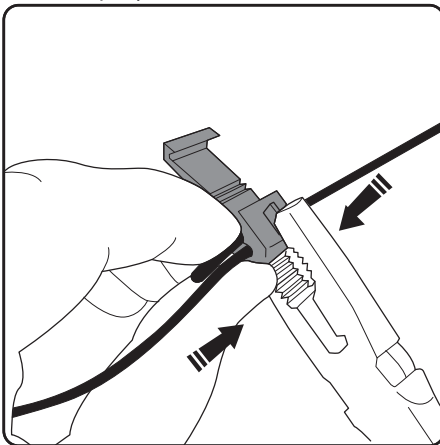

À l'aide d'une paire de pinces, sertissez la languette métallique sur les fils insérés. Ceci formera une connexion entre les fils.

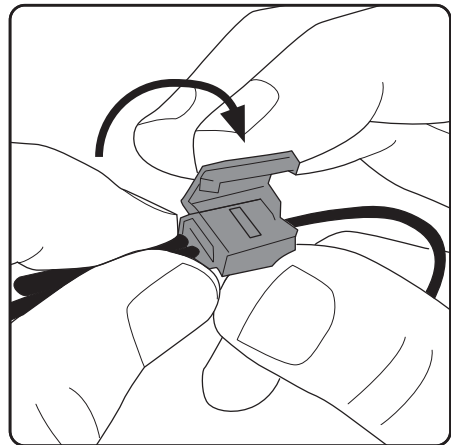

Fermez le couvercle de la pince jusqu'à ce qu'elle s'enclenche fermement en place. Vous devez ensuite vous assurer que le clip ne dépasse pas sur votre pelouse et ne risque pas d'être coupé par la tondeuse, en l'enfonçant dans le sol.

Lorsque le câble périphérique est réparé, la station de charge affiche une lumière bleue fixe. Si le voyant est toujours rouge, il y a d'autres ruptures dans la boucle, qui devront être localisées et réparées.

Remplacement des Lames

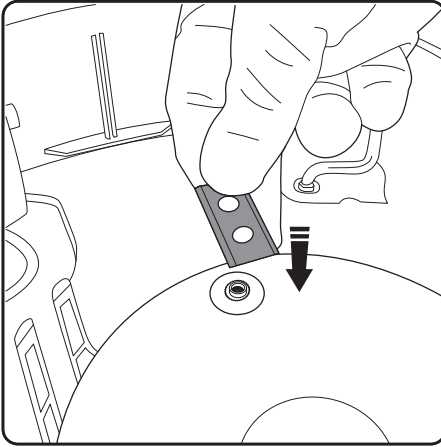

1. Eteindre la tondeuse
2. Portez des gants de protection.
3. Tournez la tondeuse à l'envers
4. Placez la lame sur le trou de vis en relief.

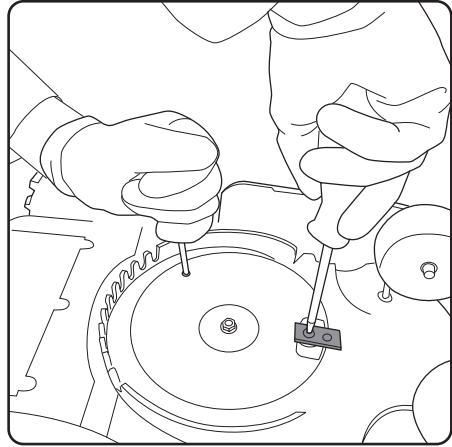

5. Utilisez un deuxième tournevis pour ancrer la plaque de la lame pendant que vous fixez la lame.
6. À l'aide d'un tournevis cruciforme, fixez la lame sur la plaque à lame. La lame doit pouvoir tourner librement une fois fixée.
7. Répétez l'opération pour les autres lames.

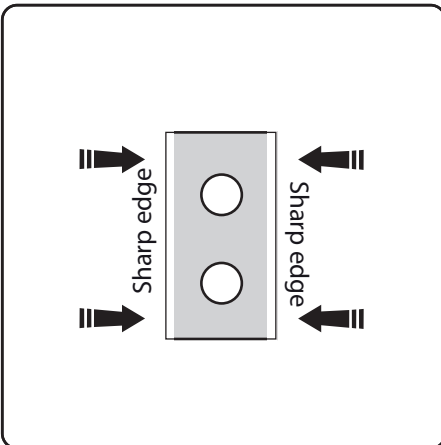

Réorientez la lame (tournez-la ou retournez-la) au fur et à mesure que chaque coin s'use jusqu'à ce que les quatre quarts de la lame aient été utilisés. Si les quatre quarts ont été utilisés, remplacez la lame.

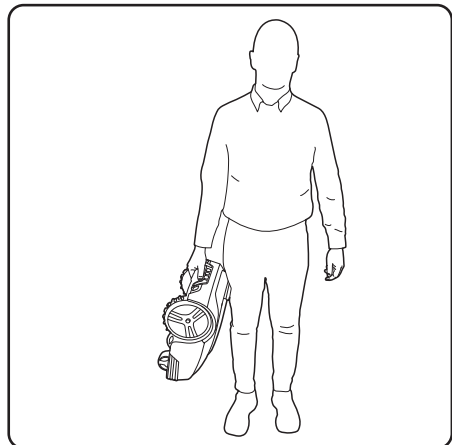

Portez la tondeuse par la poignée entre les deux roues arrière, les lames étant orientées vers l'extérieur.

Dépannage

Message d'erreur	Cause	Solution
Mower outside	La tondeuse est en dehors du périmètre .	Placez la tondeuse à l'intérieur du périmètre.
Mower lifted	La tondeuse est décollée du sol.	Déplacez la tondeuse vers une partie plate de la pelouse.
Mower tilted	La tondeuse est trop inclinée.	Déplacez la tondeuse vers une partie plate de la pelouse.
Mower overturned	La tondeuse est à l'envers.	Remettez la tondeuse dans sa position normale.
Mower trapped	La tondeuse est coincée par des obstacles.	Retirez les obstacles.
Loop signal lost	L'alimentation électrique ou le fil n'est pas connecté à la station, à l'épaisseur.	Vérifiez que l'alimentation, la station et le fil sont connectés normalement. Si le fil est cassé, réparez-le avec une épissureuse de fil identifiée.
Motor fault	Le moteur de la lame ou le moteur d'entraînement est bloqué. Le courant du moteur est trop élevé.	Dégagez l'herbe ou la terre des chemins de coupe et des roues motrices. Couper l'herbe haute et épaisse avec une tondeuse à gazon classique.
High temp	La température de la batterie est trop élevée.	Attendez que la température diminue.
Battery abnormal	La batterie est endommagée.	Contact service@zoefrobot.nl

Les défauts de patinage des roues, c'est-à-dire le fait que la tondeuse s'arrête en un seul point et que la ou les roues patinent, sont dus à un sol irrégulier et/ou humide. La solution consiste à ajouter de la terre pour niveler le sol. Veillez à un bon drainage de la pelouse avant de tondre, et ne tondez pas en cas de fortes pluies et d'engorgement.

Si les fils de délimitation se trouvent dans les mauvais connecteurs (de sorte que le signal est dans le sens des aiguilles d'une montre et non dans le sens inverse), la tondeuse tentera de se trouver en dehors du périmètre. Si la tondeuse sort constamment du périmètre, changez les fils à la station de charge (déplacez le fil du connecteur rouge au noir et vice versa).

Entretien

1. Vérifiez et nettoyez régulièrement la tondeuse une fois par semaine.
2. Lorsque vous commencez à utiliser la tondeuse, la plaque de lames, la plaque de protections et les lames doivent être contrôlées une fois par mois.
3. Il est important que les lames et la plaque de lames tournent facilement.
4. Les bords des lames ne doivent pas être endommagés. La durée de vie des lames dépend du type d'herbe, de sol, de pelouse, etc.
5. Travailler avec des lames émoussées donne un mauvais résultat de tonte, ce qui nécessite plus de puissance pour tondre, ce qui signifie que la tondeuse couvre une plus petite surface à la fois.
6. Chargez complètement la batterie à la fin de la saison avant le remisage d'hiver. Si la durée de stockage est supérieure à un an, vous devrez recharger la tondeuse avant de l'utiliser.

Entreposage hivernal

1. La tondeuse doit être soigneusement nettoyée avant l'entreposage hivernal. Chargez complètement la batterie avant le remisage.
2. Rangez la tondeuse dans la station et placez-la dans un endroit sec pour la protéger du gel, de préférence dans son emballage d'origine.
3. Le fil d'antenne peut être laissé dans votre pelouse. Lorsque vous retirez la station de charge, protégez l'extrémité du câble périphérique de l'humidité avec du ruban électrique.

Après l'entreposage hivernal

1. Vérifiez si la tondeuse, le câble périphérique et les barres de charge doivent être nettoyés avant l'utilisation. Si les barres de charge semblent rouillées, nettoyez-les à l'aide d'une toile émeri ou d'une toile abrasive appropriée. Vérifiez que l'heure et la date de la tondeuse sont correctement réglées.
2. Vérifiez si les lames doivent être changées.
3. Vérifiez que les lames et la plaque de lame tournent facilement.

Entretien des produits



Portez des gants de protection pour manipuler, nettoyer ou remplacer la lame.

Pour réduire le risque de blessure, assurez-vous que la clé de sécurité est retirée lorsque la tondeuse n'est pas utilisée, transportée, manipulée ou stockée.

Assistance produit

Pour plus d'informations, veuillez consulter notre zone d'assistance où vous trouverez une aide au dépannage, notamment des manuels en ligne, des FAQ et des vidéos pratiques, ainsi que des pièces de rechange d'origine et des pièces de remplacement compatibles avec votre produit.

www.zoefrobot.nl



www.ZoefRobot.nl



WhatsAPP +31 (0) 6 30407787



service@zoefrobot.nl



<https://helpcenter.zoefrobot.nl/nl>

SPÉCIFICATION TECHNIQUE

Batterie	Li-ion 22.2V/2600/5200mAh
Adaptateur	25.5V/2.0A @ 100~240V
Vitesse du moteur de la lame	3200~3500rpm
Poids	16kg
Capacité de travail	600m ² /1500m ² +/- 20%
Vitesse de déplacement	22m/min

Lorsque le produit a atteint la fin de sa vie, il ne doit pas être jeté avec les déchets ménagers généraux, pas plus que la batterie Li-ion qu'il contient. La batterie doit être retirée du produit et les deux doivent être éliminés correctement dans un centre de recyclage reconnu.



À USAGE DOMESTIQUE UNIQUEMENT

IMPORTANT SAFEGUARDS:



IMPORTANT:
READ ALL INSTRUCTIONS BEFORE USE.
RETAIN INSTRUCTIONS FOR FUTURE REFERENCE.



WARNING:
 Basic safety precautions should always be observed when using an electrical appliance to reduce the risk of fire, electrical shock or serious injury.

Warning Label Descriptions



Warning/ Caution.



Beware of severing toes or hands. Do not put hands or feet near a rotating blade.



Dangerous voltage.



Always keep the lawnmower on the ground when mowing. Tilting or lifting the lawnmower may cause stones to be thrown out.



Keep bystanders at a safe distance (at least 5m).



Read the instruction manual.



Pick up sticks, stones and foreign objects before using.



Do not dispose electrical products with general household waste. Please check with your local authorities for recycling advice.



Caution: Wait until blades stop rotating when switched off.



Do not ride on the mower or allow children or pets to do so.



Guaranteed Sound Power

65 dB

Level

- Please read this manual carefully. Familiarise yourself thoroughly with the controls and proper use of this machine. You should know how the machine works and how to immediately switch it off.
- Never let children use this mower. Never let adults work with this mower if not properly trained.
- Do not let any persons, especially small children, or pets near you while the mower is in operation.

Personal Safety:

- Only use the mower on grass and lawns, as described in this manual.
- Keep out of reach of children and animals at all times.
- Do not use while there are other people, especially children, nearby.
- Stay alert, watch what you are doing and use common sense when operating the mower.
- Do not use the mower while you are tired or under the influence of drugs, alcohol or medication. This may result in serious personal injury.
- Use protective personal equipment such as safety glasses, non-skid safety shoes, sturdy gloves to reduce the risk of personal injury.
- Do not operate when barefoot or wearing open toed shoes.
- Dress appropriately. Do not wear loose clothing or jewellery and keep hair, clothing and gloves away from moving parts.
- Do not use on excessively steep slopes.
- Never touch the rotating blade.
- Never operate the mower over gravel, as this risks flicking stones.
- Check the area where the mower is to be used and remove any objects that could jam or be thrown by the mower, such as stones and sticks.
- Avoid operating the mower on wet grass.
- Remove dog excrements/waste before mowing.
- Visually check the cutting tools and their fasteners for any damage before each use.
- To prevent imbalance, any damaged or worn-out parts should be replaced.
- Do not operate the mower if it is incomplete or has unauthorised modifications.
- Keep all body parts, especially hands and feet, away from the blade at all times.
- Warning, the blade will continue to move after the motor is switched off.
- Ensure that the blade has fully stopped before:
 - clearing a blockage
 - adjusting the cutting height
 - lifting or carrying the mower
 - tilting the mower to move
 - checking or cleaning the mower
 - carrying out any maintenance
- If the mower vibrates intensively, stop the motor fully and identify the cause.
- The operator is responsible for accidents or hazards occurring to other people at their property.
- This appliance is not intended for use by persons (including children) with reduced physical, sensory or mental capabilities or lack of experience or knowledge.
- Never modify the mower in any way.
- It is recommended to program the product for use during hours when the area is free from activity, e.g. at night. But consider that certain animals, e.g. hedgehogs and moles are active at night. They can potentially be harmed by the product.
- The product must never be allowed to collide with persons or other living creatures. If a person or other living creature comes in the way of the product, it shall be stopped immediately.
- Do not put anything on top of the product or its charging station.
- Do not allow the product to be used with a defective guard, blade disc or body. Neither should it be used with defective blades, screws, nuts or cables. Never connect a damaged cable, or touch a damaged cable before it is disconnected from the supply.
- Do not use the product if the STOP button does not work.

- Always switch off the product when it is not in use. The product can only start when the correct PIN code has been entered.
- The product must never be used at the same time as a sprinkler. Use the Schedule function so the product and sprinkler never run simultaneously.
- Metal objects in the ground (for example buried electrical cables) can result in a stoppage. The metal objects can cause interference with the loop signal which then can lead to a stoppage.
- Be aware that pets may dig or disrupt the perimeter wire, so check regularly.
- AYI does not guarantee full compatibility between the product and other types of wireless systems such as remote controls, radio transmitters, hearing loops, underground electric animal fencing or similar.

Electrical safety:

- Do not operate the mower in explosive atmospheres, such as in the presence of flammable liquids, gases or dust. Mowers can sometimes create sparks, which may ignite the dust and fumes.
- Avoid body contact with earthed or grounded surfaces, such as pipes. There is an increased risk of electric shock if your body is earthed or grounded.
- In the event of a thunderstorm: To reduce the risk of damage to electrical components in the product and the charging station, we recommend that all connections to the charging station are disconnected (power supply, boundary wire and guide wire) if there is a risk of a thunderstorm.
- Do not handle the charge station or the mower with wet hands.
- Regularly check the power supply and charge station cables for signs of damage or ageing.
- Do not expose the mower to temperatures exceeding 80°C, for example leaving the mower in direct sunlight or in the hot boot of a car for prolonged periods.

Battery safety:

- This product contains Li-Ion batteries. Do not incinerate batteries or expose to high temperatures, as they may explode.
- After heavy use or in high temperatures the battery may become warm. Allow the product to cool for 30 minutes before charging.
- Operation and storage temperature is 0-50 °C / 32-122 °F. Temperature range for charging is 0-45 °C / 32-113 °F. Too high temperatures might cause damage to the product.

Service:

- Check all visible fixing screws and nuts, especially on the cutter disc, to ensure they are tightened properly.
- The mower and its charge station should be periodically checked and cleaned and kept free of debris and obstructions. Note that some garden creatures such as spiders, insects, snails and slugs can nest or hibernate within crevices of the mower. These can attract small creatures / rodents that can damage the mower if not deterred.
- Before using the mower and after any impact, check for signs of wear and damage and repair or replace as necessary.
- Use only genuine replacement parts. This will ensure that the safety of the mower is maintained.
- Do not attempt to repair any damaged parts on the mower unless you are qualified to do so.

Thank you for choosing

“Welcome to the family. We started to create sensible, easy to use products that do a great job, and hope you get many years of trouble-free performance from your new product.”

Robot mowers work by making regular small cuts of the grass to maintain a set height. To do this they must be able to mow the grass multiple times per day every day. This will keep the grass level constantly in check. As it is cutting small amounts regularly the clippings will fall to the ground and are not collected.

Over time these small clippings will compost and add nitrogen to the lawn. Eventually this will leave the lawn looking more green and lush and enhance the general health of the lawn.

What's in the box

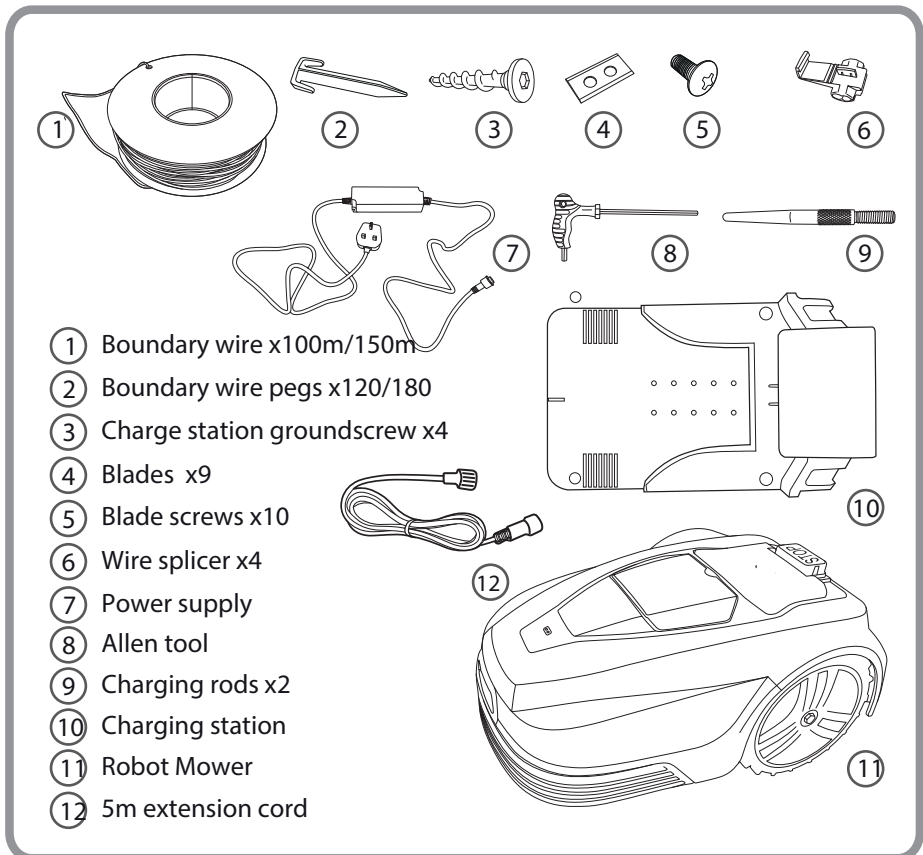

Preparing your lawn for the Robot Mower

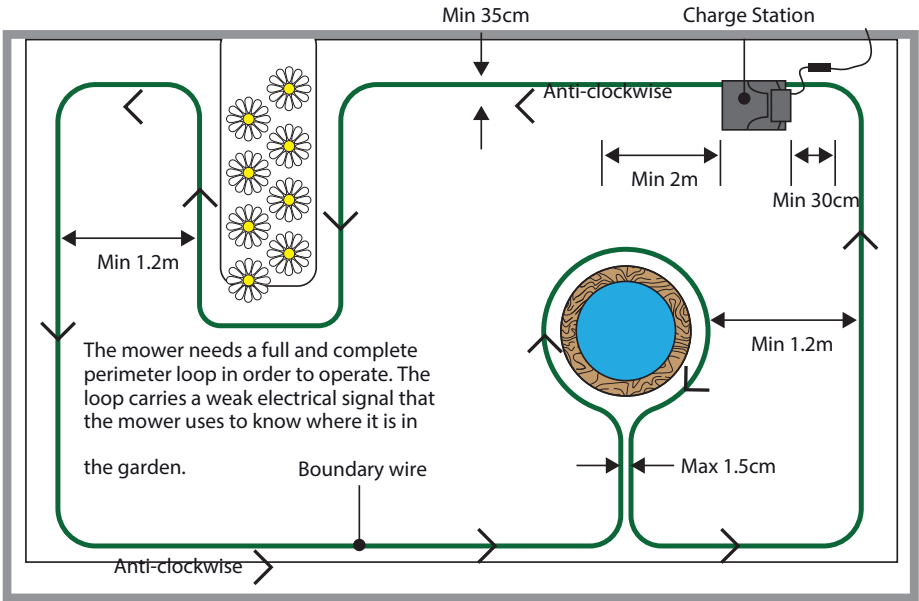

Obtuse angles

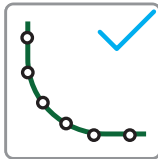

Curves

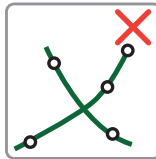

Don't cross wires

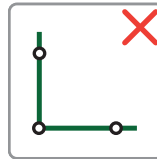

No right angles

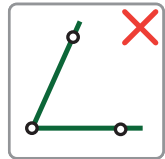

No acute angles

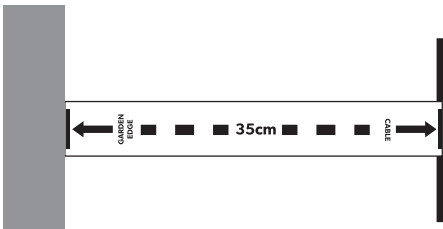

There is a handy ruler you can press out of the carton that will help you measure 35cm all around your garden.

There may be parts of your garden which will be challenging or even impossible for your Robot Mower. Your Robot Mower will not stray beyond the boundary wire you must lay around your garden.

It will change direction on making contact with things like:

- Posts and poles (e.g. washing lines)
- Fences and walls around trees

But it will need to be kept away from:

- Dug borders
- Trees with exposed roots
- Flower beds
- Ponds and water features
- Excessively uneven terrain.

The wire must be kept taut and never be allowed to loop or cross over itself. Ideally if ground is particularly uneven the wire can be buried up to 10cm deep and pegged down to secure. This can be achieved easily with a manual edging tool. If this is not desired or possible then the wire should be firmly pegged around the garden with pegs at a minimum of 1m intervals, keeping the cable taut to avoid it being cut by the mower, more so at corners and over uneven terrain. The cable should be positioned a minimum of 35cm from the edge of the garden, as the mower will overlap the wire, although it will not stray past it.

On corners the wire should not be laid at a sharp angle or right angle, but curved or a series of obtuse angles. The mower can detect a signal from the wire from as much as 18m away. It should be noted that due to this set up some areas of the lawn will not get mowed such as outside the perimeter edges. These can be maintained using a suitable grass trimmer. If the ground where the wires are to be laid is particularly dry and the soil hard from lack of rain, it will help to thoroughly water the garden before attempting to lay your perimeter wire.

Rectifying or avoiding problem areas Obstacles such as tree roots on lawn

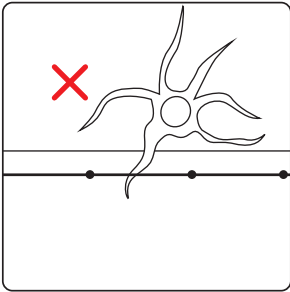

If a tree root is protruding into the perimeter of your cutting area it would present a problem for the mower.

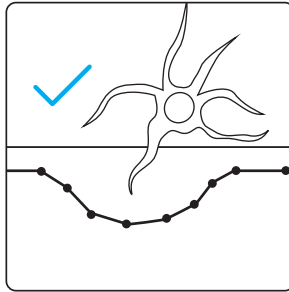

One solution is to take the perimeter around the tree root back with a saw and fill any resulting uneven surface, then set the perimeter over it.

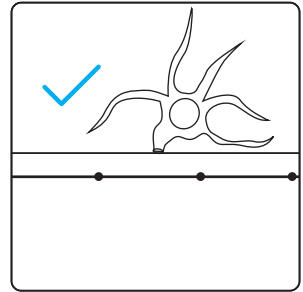

Alternatively, cut the tree root back with a saw and fill any resulting uneven surface, then set the perimeter over it.

Excessively uneven areas of lawn

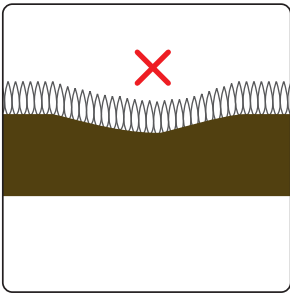

A deep enough dip in the surface of your lawn will also present problems, possibly causing the mower's wheels to lose their grip and skid.

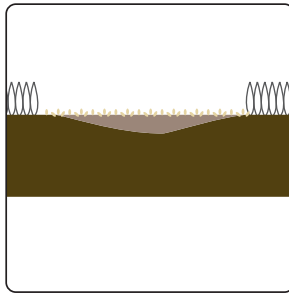

If you don't want to avoid mowing this area, it's best to fill it with soil, compact it down and re-seed it with grass.

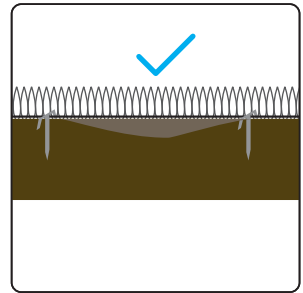

If the area is on the perimeter line this can be pegged out as normal. If it is within the mowing area it should no longer be a problem.

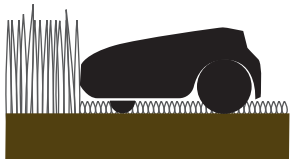

If your mower encounters particularly long grass it may treat it as an obstacle as it could bump the mower's obstacle sensor. The grass needs to be at a reasonable level before the Robot Mower can function correctly.

Installing the charging station

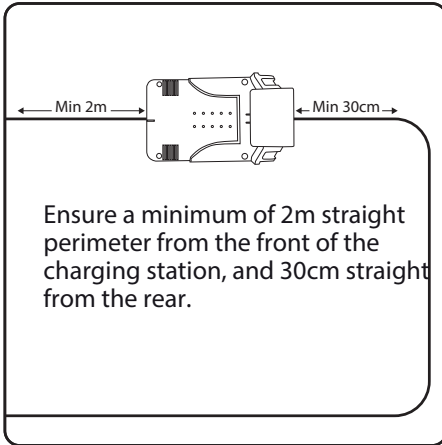

Find a location with access to power, ensuring the mower can leave the charging station in an anti-clockwise direction. Don't peg the plate down yet.

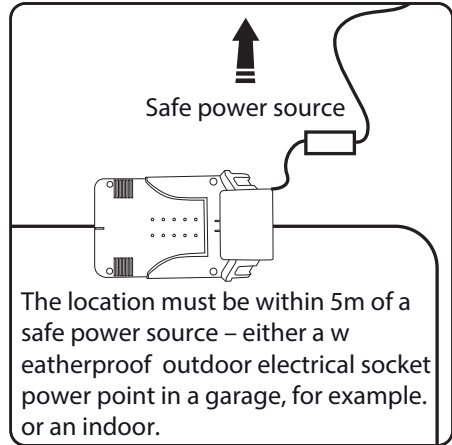

The location of the charging station should be flat and secure, without risk of movement, if placed next to a border edge that is unstable it can slump and cause the station to be uneven, this will cause problems for the mower when returning to charge.

⚠ WARNING: Trailing wires are a trip hazard. Take care when choosing your location.

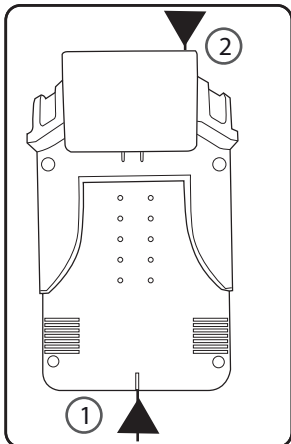

The boundary wire goes into the front (1) of the charging station and comes out at the back (2).

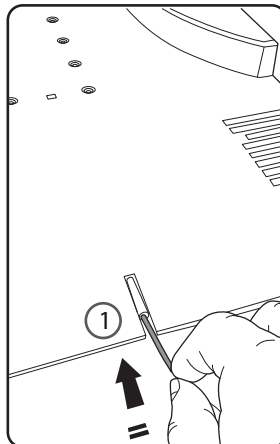

Push the boundary wire into the tube at the front (1) of the charging station.

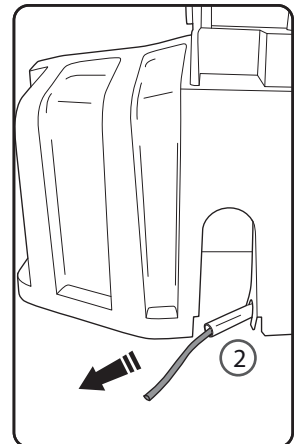

It will emerge at the rear of the unit (2).

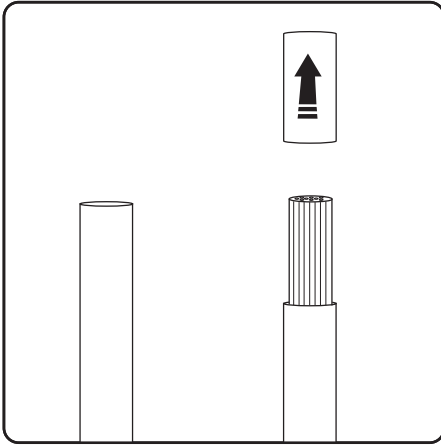

You will need to strip the plastic sheath from the end of the wire before connecting.

Twisting the exposed wires after exposing helps ensure a good connection.

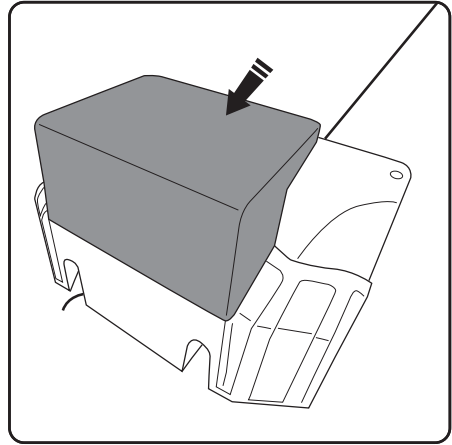

The charging stand has a hood at the back (shown in grey) that hinges forwards.

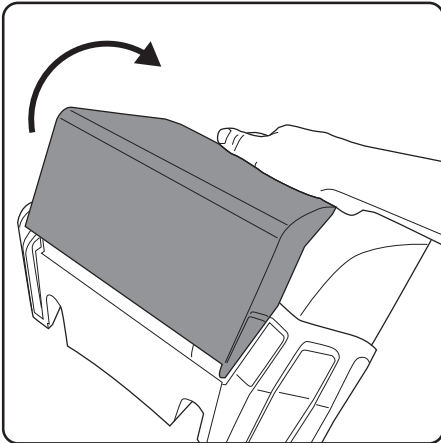

Push the charging station hood forward to uncover the wiring terminals.

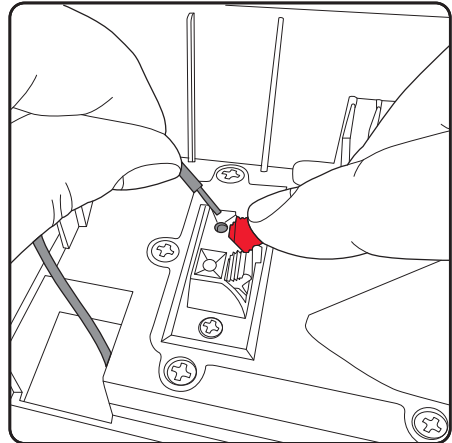

The sprung terminal will need lifting to expose the hole, ensure the wire is fully inserted before releasing the red terminal clip.

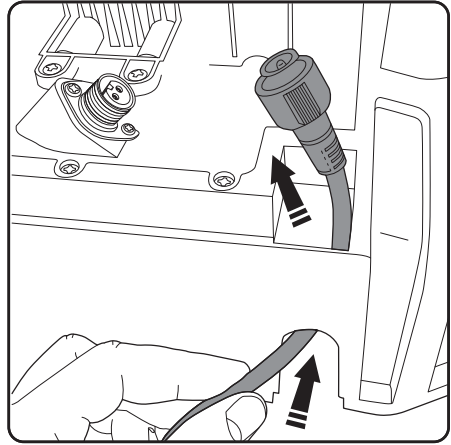
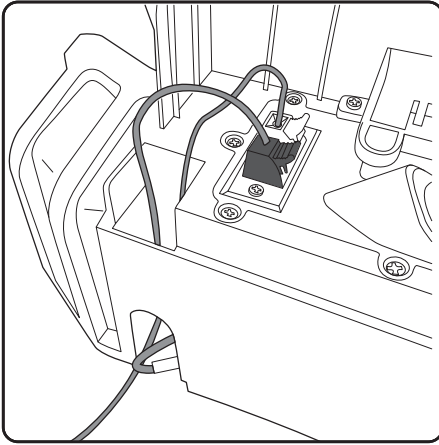

When you have completed your boundarywire the power lead up through the other wire it must return to the charging station side of the base station and be fed up through the unit and plugs in at the black terminal.

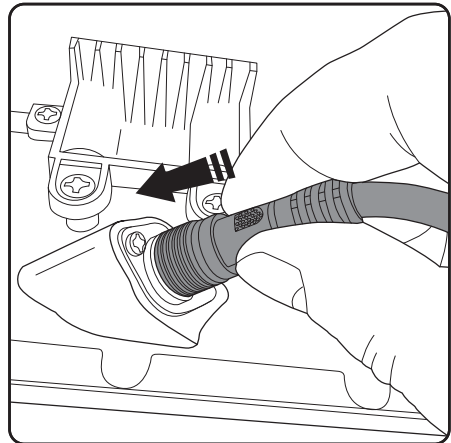
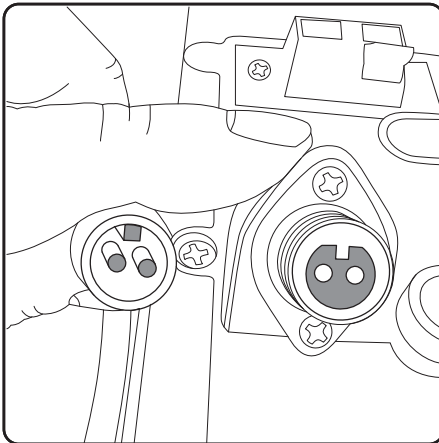

Pay attention to the cable fittings as there is a keyway orientation detail to ensure correct connection.

Push the power cable into place

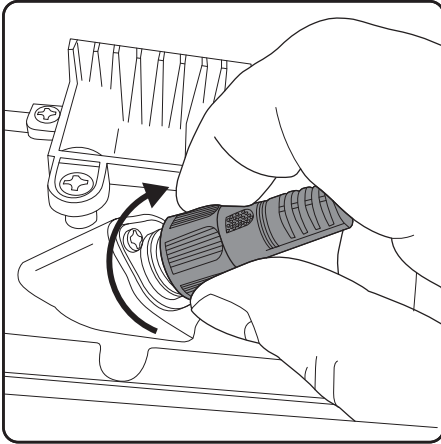

Then screw on the outer ring to secure the cable in place and prevent water ingress.

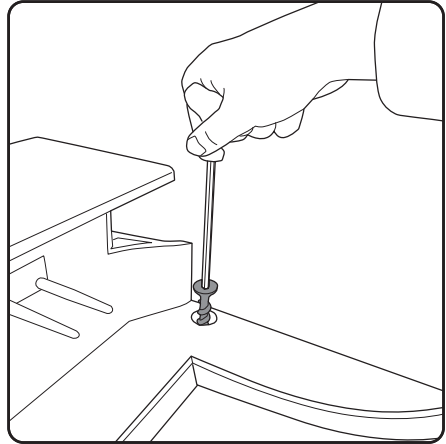

Once the base station has been fully wired, it can be secured in place with the four screws provided. Use the allen key provided to screw them in securely ensuring they are fully inserted and flush with the station base. Protruding screws can hinder the mower from locating correctly.

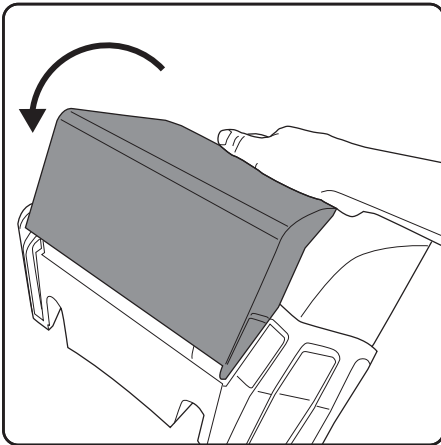

Push the cover back to its original position to cover the wires and connections from water ingress.

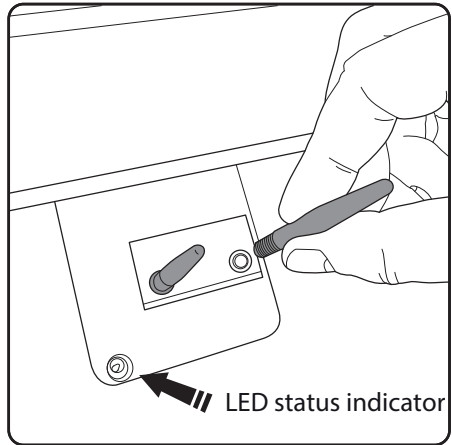

Making sure the power is switched off at the socket, screw the two charging rods base station. Note: This is where the LED status indicator is situated. See page 22.

Laying the boundary wire

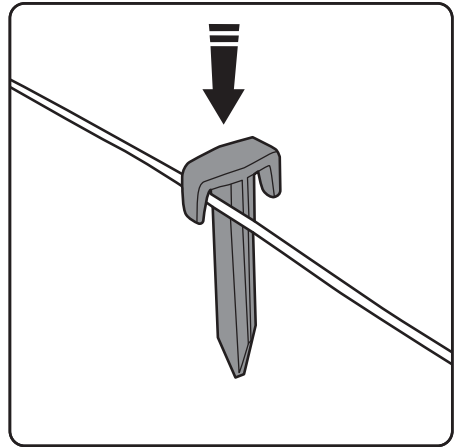
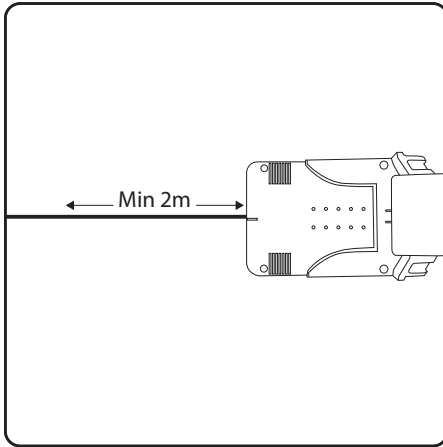

Keep the wire straight for at least the first 2m. This is to allow the mower to return to the charging stand with ease. Place the pegs at intervals of about 1m on straight and even ground, 30cm to 50cm on bends and corners. Uneven ground and obstacles will require more pegs.

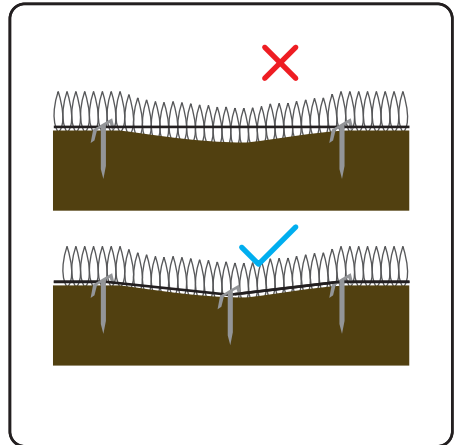
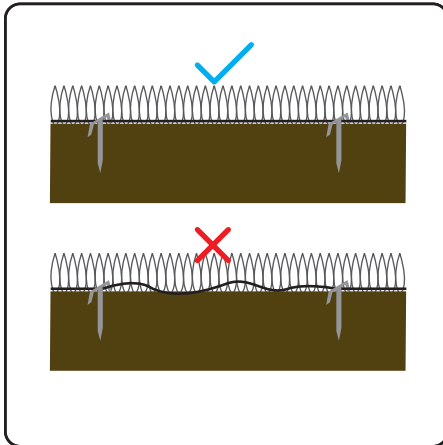

The perimeter wire must be kept tight. If it is loose it may well end up being cut by the lawn, more pegs will be required to keep the mower as it passes over it. If the wire passes over a moderate dip in the lawn, more pegs will be required to keep the wire firmly pegged at ground level, or it risks being cut.

Operating the mower

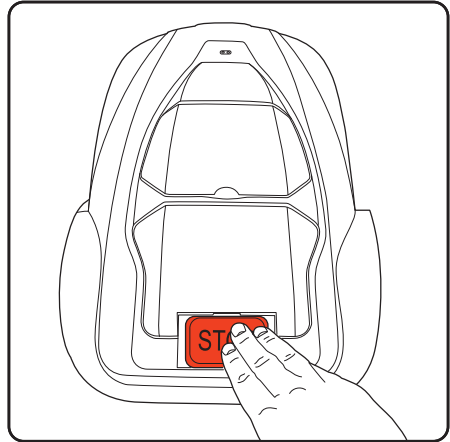
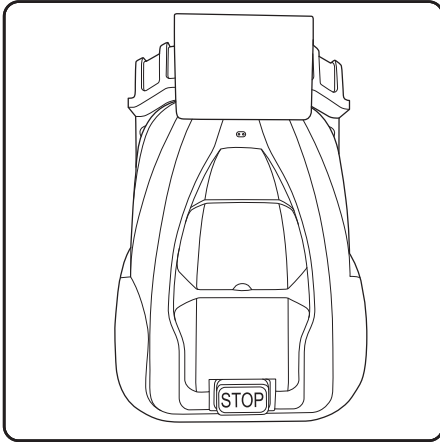

Place the mower on the base station with the wheels on the grips and the two pins engaged into the front of the mower. Note: the mower will require to be charged to at least 70% capacity before it will leave its station.

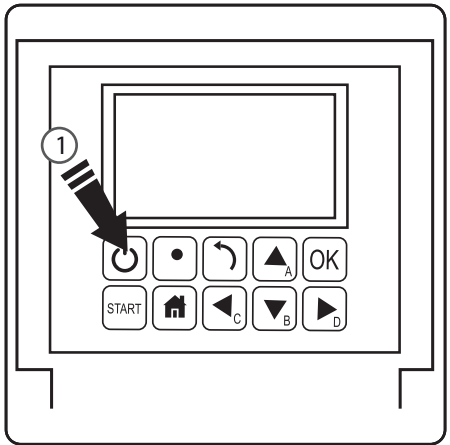
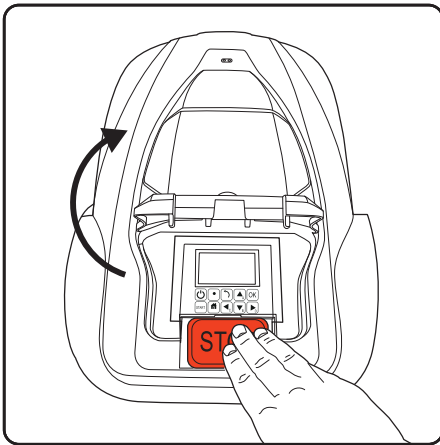

This will flip open the control panel and LCD display cover.

Hold the power button (1) down for three seconds to activate the LCD display.

Control panel

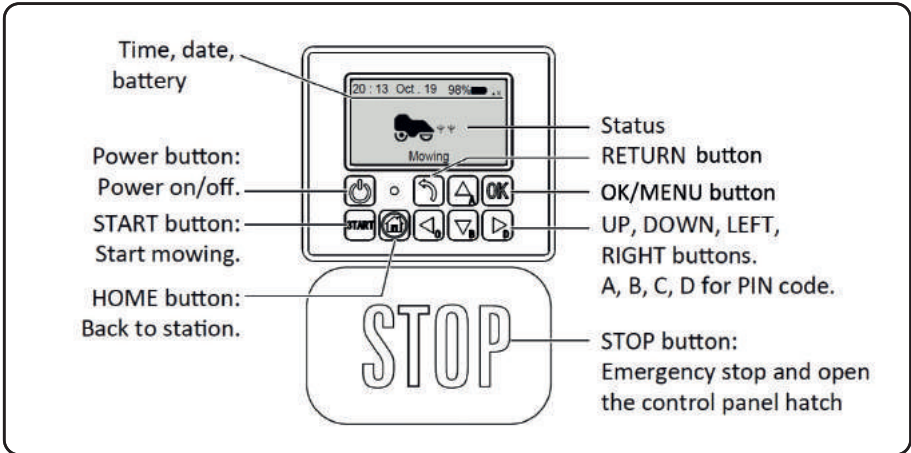

Cutting height adjustment

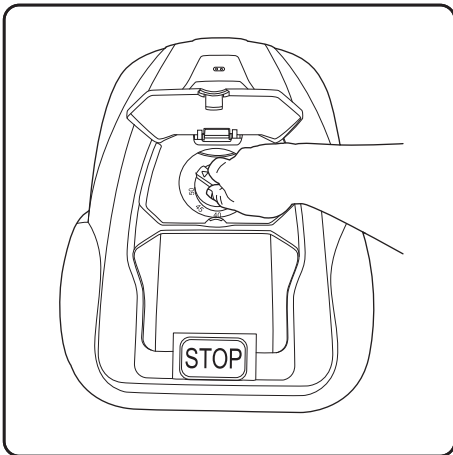

1. Open the knob lid.
2. Cutting height can be adjusted from 2.5cm to 5.5cm by rotating the adjustment knob.

Getting started:

Set the cutting height

The first cut of the season or long thick wet grass will need the highest setting (5.5cm). Gradually reduce to desired height once all ground has been covered. This may take a few days or a few weeks. If the perimeter wire is pegged to the surface of the garden rather than buried, it is a good idea to let the wire “bed in” to the surface of the lawn, during which time it is advisable to keep the mower on an elevated blade setting. NOTE during first few days of mowing the grass may look stripy or patchy where the mower has covered /not covered. This is normal and will become even after several days once the full lawn area has been mowed.

First use

The control panel will ask for a pass code. The default PIN is: AAAA

Pressing the start button and closing the flap will cause the mower to start a perimeter circuit after which it will begin randomly mowing the lawn.

First use

The first few mows will appear random and unfinished, this is normal. With the multiple passes the mower makes over time, this will even out, and by using zigzag and spiral spot mowing a desirable effect can be achieved in less time. These methods are explained on page 19.

New season mowing

Between mowing seasons when the mower is not operating (during winter months) the grass can become unkempt and thickets emerge. On new season setup review mowing pass and address any problem areas.

Status	Meaning
Standby	Mower is ready to work
Mowing	Mower is mowing automatically
Spot Mow	Mower is mowing spirally
Returning	Mower is going back to station
Charging	Mower is charging
Charge to work	Mower is charging and will continue program when charged
Emergency stop	Mower is stopped manually
Error	Mower cannot work
Firmware update	Firmware is updating

Power on

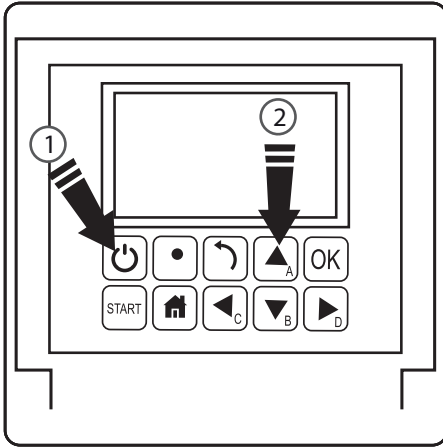

1. Press the power button for 3 seconds.
2. Enter the 4-letter PIN code. The default PIN code is "AAAA".
3. The mower will now await further instruction in standby mode.

Power off

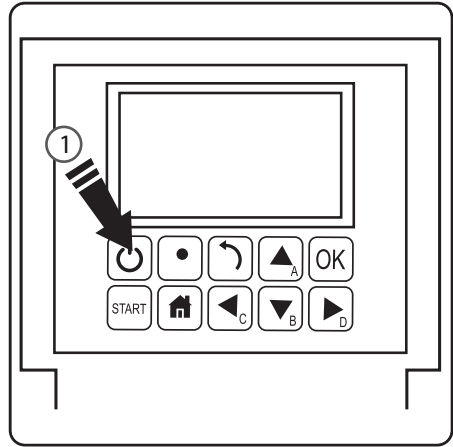

1. Press the power button for 3 seconds.

Start mowing

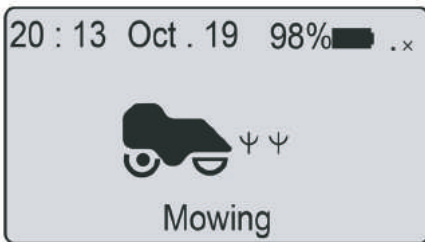

1. Press START button
2. Close the cover to start
3. Note: If the battery is below 70% charge, the mower enters 'charge to work' mode until it reaches 90% charge. If lower than 30% the mower returns to base station to charge.

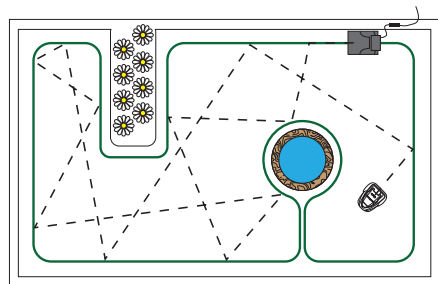

In standard mowing mode the mower will proceed in a random fashion around your garden, changing direction each time it reaches the boundary wire.

Work time setting

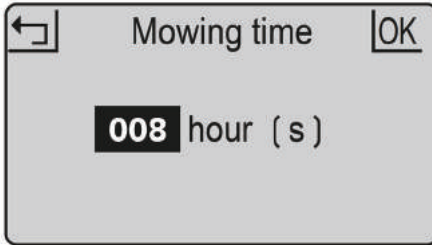

This is the amount of time the mower will be active. This includes charging time. For example: if set to 8 hours and the mower is set to operate from 8:00pm it will operate until 4:00am. In this time it may mow for 1 hour charge for 2 hours mow again for 1 hour; charge for 2 hours, mow for one hour and return to charge ready for the next cycle.

1. Press OK button to enter sub-menu 1.
2. Select 'setting' to enter sub-menu 2.
3. Select 'work time'.
4. Set work time by UP and DOWN buttons. (default is 8hrs)
5. Press OK button to confirm setting.

You may want to stop the mower during its cutting cycle. To do this:

Stop



1. Press the STOP button.
2. The mower stops immediately and the control panel hatch opens.
3. The screen shows emergency stop
4. Press OK or RETURN button.
5. Enter the PIN code
6. If the mower was running when the STOP button was pressed, the screen will show 'continue to work?'. You can then either press OK to continue the task, or press RETURN to cancel it.

Back to station

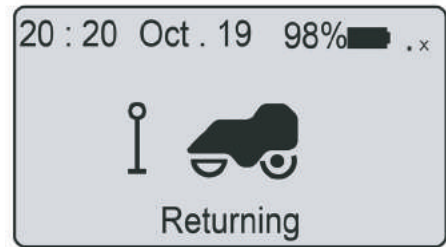

1. Press HOME button for 3 seconds.
2. Close the cover and mower will return to station for charging.

Charging

1. Place the mower in the station (or press HOME button for 3 seconds)
2. Mower will charge up to 100% and then go into standby.
3. Mower will get charged again if battery is lower than 75%.

The mower charges on its station through the two charging rods.

These insert into the front of the mower. Ensure the holes are free of debris or obstructions and that the mower aligns when approaching the charge station.

Uneven ground on approach can cause the mower to not make a positive connection first time. If this happens consider levelling the ground or moving the station to a more suitable area.

Schedule

1. PressOK button to enter sub-menu 1.
2. Selectschedule.
3. PressOK button to select the desired day.
4. PressUP, DOWN, LEFT andRIGHT buttons to set the start and end time.
5. PressOK button to confirm the daily setting.
6. Repeat step 3 to 5 to complete the weekly plan.
7. PressOK button to confirm the weekly setting.

This allows you to change mowing schedules for different days of the week, for example if you want to prevent mowing to occur on any given day or if other scheduled activity in the garden would prevent effective mowing during normal daily schedule.

Zone

zone	dst(m)	pct(%)
z_1	8	100
z_2	----	--
z_3	----	--
z_4	----	--
z_5	----	--

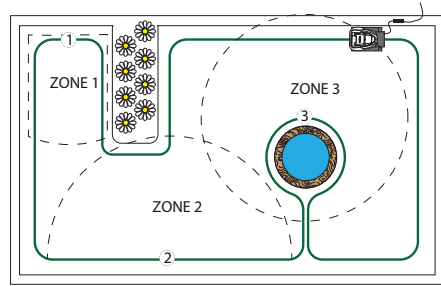

1. Press OK button to enter sub-menu 1.
2. Select zone
3. Press OK button to select the desired zone.
4. Press UP, DOWN, LEFT and RIGHT buttons to select the distance and percentage.
5. Press OK button to confirm each zone.
6. Repeat step 3 to 5.
7. Press OK button to confirm the setting of all the zones.

You can set up to 5 zones in your garden. This enables you to decide which areas need more or less attention. A zone is defined by determining the boundary wire distance from the charging station. The distance should be 0 to 500m and the percentages should add up to 100% or the setting cannot be completed

Spot mow



1. Place the mower in the garden.
2. Press OK button to enter sub-menu 1.
3. Select 'spot mode'.
4. Close the cover to start.

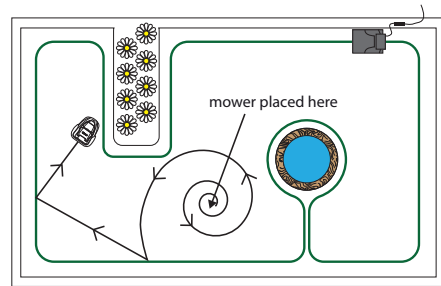

The mower can be placed within the perimeter boundary and that spot mow function will mow in relatively uniform spiral pattern for 5 minutes. This is useful when you want to cover a specific area or clear grass on the first mow more quickly.

Rain mode

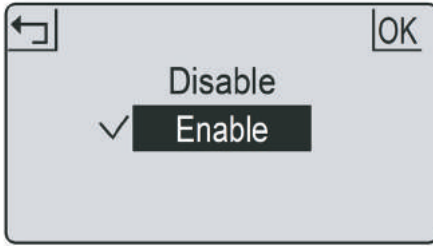

Rain mode sets if the mower will go out in rain or not. Disabling this will allow the mower to continue to work in the rain.

WARNING avoid activation during heavy rain and storms. Wet grass will cause additional load for the mower and mowing time may be reduced. In some cases the mower may not return to the charge base in rain.

1. Press OK button to enter sub-menu 1.
2. Select 'setting' to enter sub-menu 2.
3. Select rain mode
4. Press UP and DOWN buttons to enable the rain mode.
5. Press OK button to confirm setting.

Language

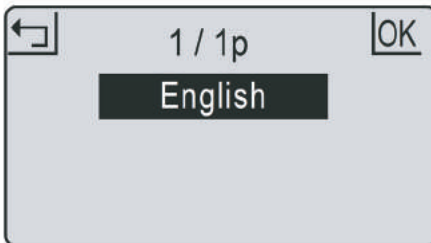

1. Press OK button to enter sub-menu 1.
2. Select 'setting' to enter sub-menu 2.
3. Select Language
4. Press UP and DOWN buttons to select the desired language.
5. Press OK button to confirm setting.

Date and time



1. Press OK button to enter sub-menu 1.
2. Select 'setting' to enter sub-menu 2.
3. Select date & time
4. Press UP, DOWN, LEFT and RIGHT buttons to set the date and time.
5. Press OK button to confirm setting.

Setting date and time accurately ensures scheduling is accurate.

PIN code



1. PIN code should be entered after powering on, pressing TOP button, and before clearing error status and changing PIN code.
2. If the PIN code is incorrect, the screen will show 'PIN wrong, please retry'
3. If the PIN code is entered incorrectly 3 times, the screen will be locked for 15 seconds. The lock time will double for further incorrect entries.

Change PIN code

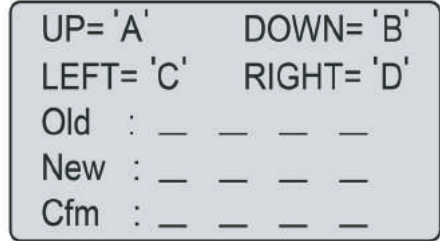

1. Press OK button to enter sub-menu 1.
2. Select 'setting' to enter sub-menu 2.
3. Select 'change PIN'
4. Enter the original PIN code.
5. Enter new PIN code.
6. Enter the new PIN code again. ('New passwords do not match' will be shown for inconsistent passwords.)
7. Press OK button to confirm.

Factory reset

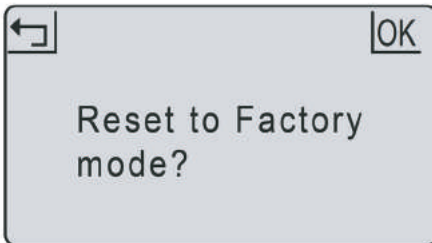

1. Press OK button to enter sub-menu 1.
2. Select 'setting' to enter sub-menu 2.
3. Select 'factory reset'.
4. The screen shows 'Reset to factory mode?'
5. Press OK button to confirm.

Error log

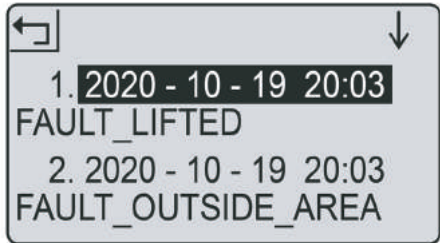

1. Press OK button to enter sub-menu 1.
2. Select 'setting' to enter sub-menu 2.
3. Select 'Information' to enter sub-menu 3.
4. Select 'error log'
5. The past 10 records (including date, time and error message) will be shown.

In the event of malfunction the error log will record all actions and can be used for service maintenance and fault finding.

Work log

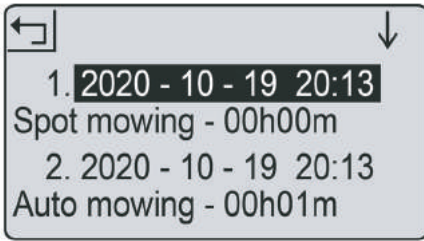

1. Press OK button to enter sub-menu 1.
2. Select 'setting' to enter sub-menu 2.
3. Select 'Information' to enter sub-menu 3.
4. Select 'work log'
5. The past 10 records (including date, time and work mode and work time) will be shown.

Save power

The backlight will switch off after 2 minutes in the mower will power off after 8 minutes, respectively, without user interference.

LED indicator

The backlight will switch off after 2 minutes and the mower will power off after 8 minutes, respectively, without user interference.

- LED on charge station
- Solid red light
- Flashing blue light
- Solid blue light

- Status
- Broken boundary wire
- Mower charging
- Loop signal normal or fully charged

Sub-menu 1	Sub-menu 2	Sub-menu 3
Spot mode		
Setting	Language	English
		German
		French
	Date & Time	
	Rain mode	
	Work time	
	Change PIN	
	Factory reset	
Information		About
		Error log
		Work log
Schedule		
Zone		

Repairing the boundary wire

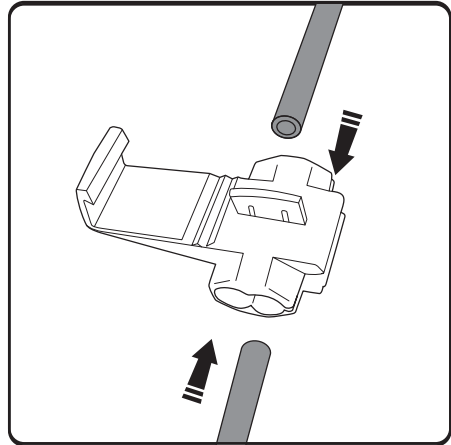
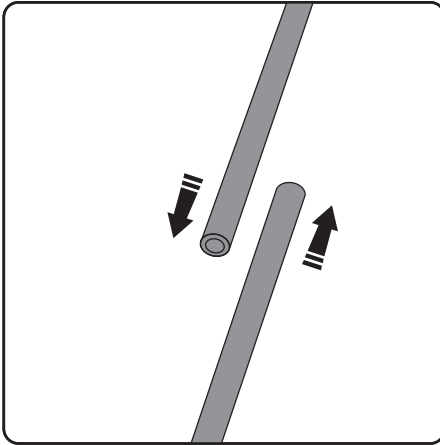

If the boundary wire gets cut or breaks for any reason (indicated by solid red light on charging station), you need to locate and repair it. You will need to use one of the splicing clips provided. First take up the slack in the wire so there is some overlap.

The clip has two channels in it. Push one end into one channel and the other end into the other. The wire needs to go right in, and can even protrude from the other end.

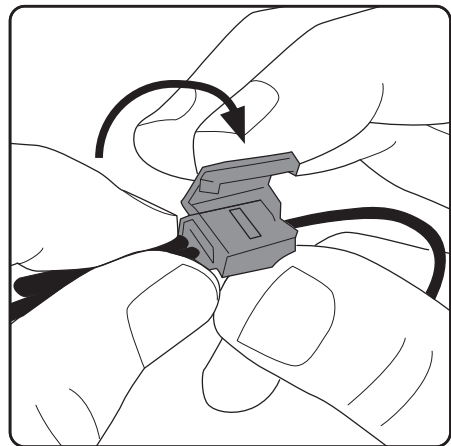
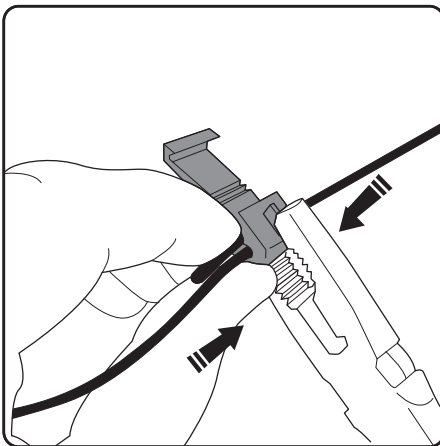

Taking a pair of pliers, crimp the metal tab onto the inserted wires. This will form a connection between the wires.

Close the cover of the clip until it clicks securely in place. You will then need to ensure the clip does not protrude on your lawn and risk being cut by the mower, by embedding it in the soil.

When the boundary wire is repaired the charging station will display a solid blue light. If the light is still red there are more breaks in the loop, which will need locating and repairing.

Replacing the blades

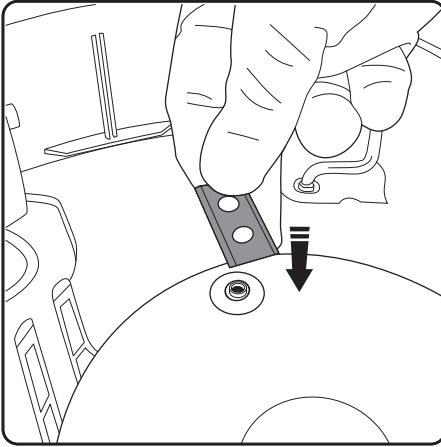

1. Switch the mower off
2. Wear protective gloves
3. Turn the mower upside-down
4. Place blade over raised screw-hole.

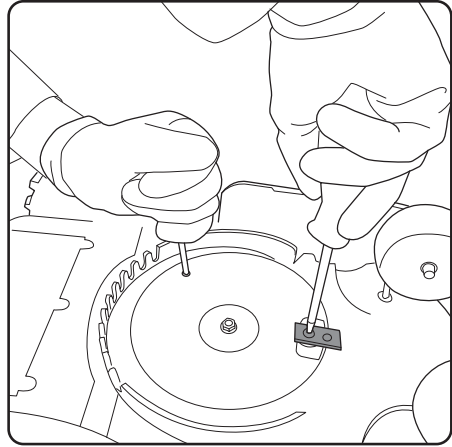

5. Use a second screwdriver to anchor the blade plate while you attach the blade.
6. Using a cross head screwdriver, secure the blade on the blade plate. The blade should be able to rotate freely once fitted.
7. Repeat for other blades

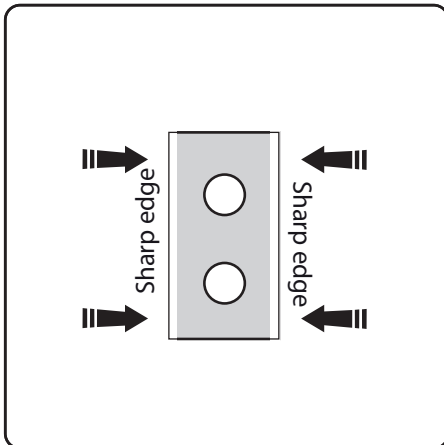

Re-orientate the blade (turn it around or turn it upside down) as each corner wears out until all four quarters of the blade have been used. If all four quarters have been used, then replace blade.

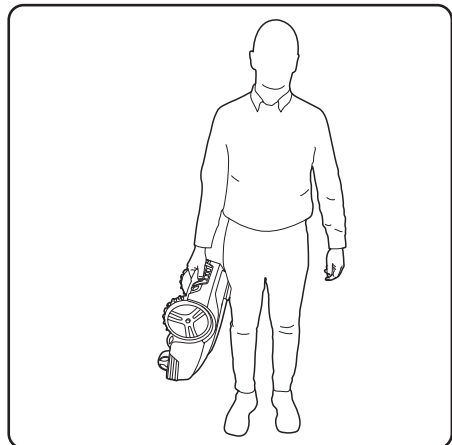

Carry the mower by the handle between the two rear wheels with the blades pointing outwards.

Troubleshooting

Error message	Cause	Solution
Mower outside	Mower is outside the perimeter	Place the mower inside the perimeter.
Mower lifted	Mower is lifted away from the ground.	Move the mower to a flat part of the lawn.
Mower tilted	Mower is tilted too much	Move the mower to a flat part of the lawn.
Mower overturned	Mower is upside down	Return the mower to its normal position.
Mower trapped	Mower is trapped by obstacles.	Remove the obstacles.
Loop signal lost	Power supply or the wire is not connected to the station, wire splicer.	Check the connection of the power supply, charging station and boundary wire. are okay. If not repair with this.
Motor fault	Blade motor or drive motor is stuck. The motor current is too high.	Clear the grass or soil in cutting means and driving wheels. Cut the high and thick grass with a conventional lawn mower.
High temp	The battery temperature is too high.	Wait until the temperature decreases.
Battery abnormal	The battery is damaged.	Contact service@zoefrobot.nl

Wheel spinning faults where the mower will stop in a single spot and wheel(s) spin is a combination of uneven and/or wet ground. The solution is to add soil to level the ground. Ensure good drainage of the lawn before mowing, and not to mow during heavy rain and water logging.

If the boundary wires are in the wrong connectors (so the signal is clockwise not counter-clockwise) then the mower will attempt to be outside the perimeter. If the mower leaves the area constantly then change the wires around at the charging station (moving the wire in red connector to black and vice versa).

Maintenance

1. Check and clean mower regularly once a week.
2. When you first start using the mower, the blade plate, protections plate and blades should be checked once a month.
3. It is important that the blades and blade plate rotate easily.
4. Blade edges should not be damaged. Blade life depends on the type of grass, soil, lawn etc.
5. Working with dull blades gives a poor mowing result, which needs more power to mow, meaning the mower covers a smaller area at a time.
6. Charge the battery fully at the end of the season before winter storage. If storage time is longer than one year you will need to recharge the mower before use.

Winter storage

1. Mower must be carefully cleaned before winter storage. Charge the battery fully before storage
2. Store the mower in the station and place in a dry area to protect from frost, preferably stored in the original packaging.
3. Boundary wire can be left in your lawn. As the charging station is removed you should protect boundary wire end from moisture with electrical tape.

After winter storage

1. Check whether the mower, boundary wire and charging rods need to be cleaned before use. If the charging strips appear to be rusty, clean them by using an emery cloth or suitable abrasive cloth. Check whether the mower time and date are setting correctly.
2. Check whether the blades need to be changed.
3. Check whether the blades and blade plate turn easily.

Product Care



Wear protective gloves when handling, cleaning or replacing the blade.

To reduce the risk of injury ensure that safety key is removed when the mower is not in use, being transported, handled or stored.

Product support

For more information, please visit our support area where you can find troubleshooting help including online manuals, FAQs and How-to videos, as well as genuine spares and replacement parts compatible with your product.

www.zoefrobot.nl



www.ZoefRobot.nl



WhatsAPP +31 (0) 6 30407787



service@zoefrobot.nl



<https://helpcenter.zoefrobot.nl/nl>

TECHNICAL SPECIFICATION

Battery	Li-ion 22.2V/2600/5200mAh
Adapter	25.5V/2.0A @ 100~240V
Blade motor speed	3200~3500rpm
Weight	16kg
Working capacity	600m ² /1500m ² +/- 20%
Moving speed	22m/min

When the product has reached the end of its life, it and the Li-Ion battery it contains should not be disposed of with general household waste. The battery should be removed from the product and both should be disposed of properly at a recognised recycling facility.



FOR HOUSEHOLD USE ONLY